

IES 1000 C

Elektro-Freischneider
Electric Brushcutter
Débroussailleuse électrique
Decespugliatore elettrica
Recortadora eléctrica
Elektrische bosmaaier
Roçadora eléctrica
Elektrinė krūmapjovė

DE

Gebrauchsanweisung - Originalbetriebsanleitung
Vor Inbetriebnahme Gebrauchsanweisung lesen!

GB

Operating Instructions - Translation of the original Operating Instructions
Read operating instructions before use!

FR

Manuel d'utilisation - Traduction du mode d'emploi d'origine
Lire attentivement le mode d'emploi avant chaque mise en service!

IT

Istruzioni per l'uso - Traduzione delle istruzioni per l'uso originali
Prima della messa in funzione leggere le istruzioni per l'utilizzo!

ES

Instrucciones de Manejo - Traducción de las instrucciones de servicio originales
¡Lea las instrucciones de manejo antes de efectuar la puesta en marcha!

NL

Gebruiksaanwijzing - Vertaling van de originele gebruiksaanwijzing
Voor inwerkingstelling de gebruiksaanwijzing lezen!

PT

Instruções de operação - Tradução do original
Leia as instruções de operação antes de usar!

LT

Naudojimo instrukcija - originalios naudojimo instrukcijos vertimas
Perskaitykite naudojimo instrukciją prieš naudodami prietaisą!



CE

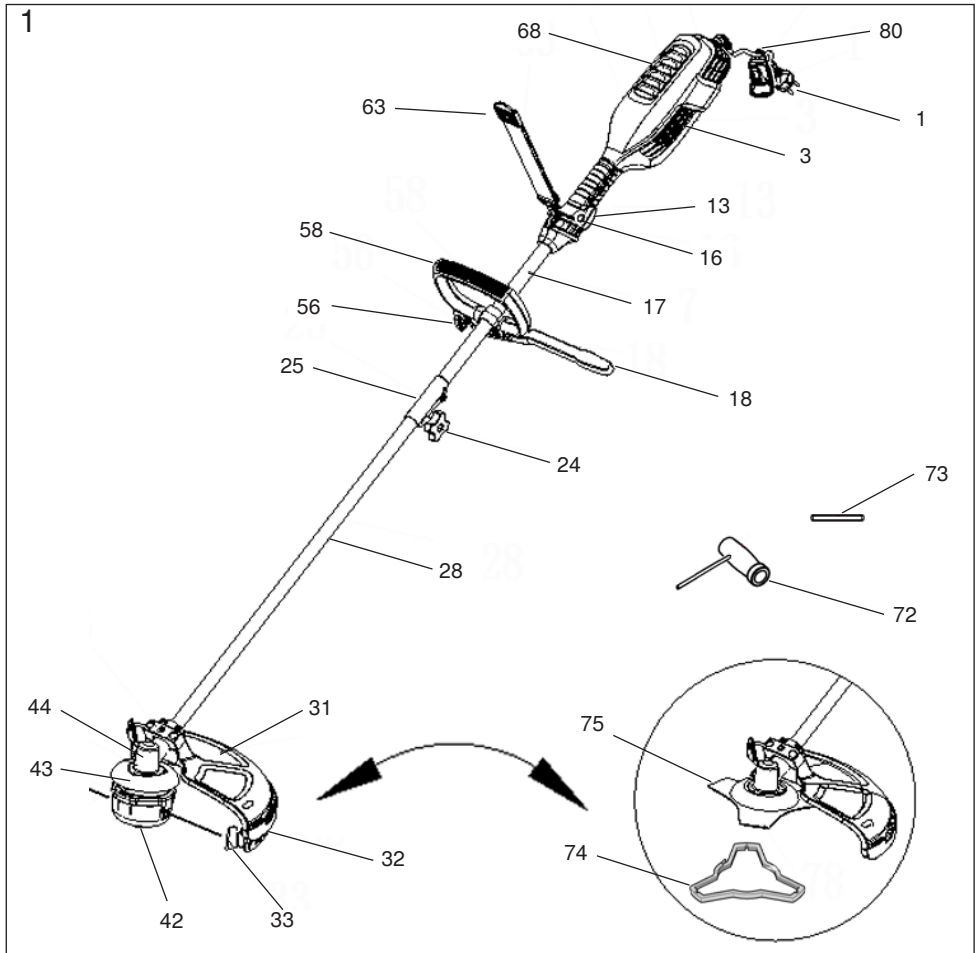

DE - Beschreibung der Teile

- | | | | |
|----|-------------------------------|----|----------------------------------|
| 1 | Netzkabel mit Stecker | 42 | Trimmerkopf |
| 3 | Rechte Gehäuseseite | 43 | Getriebekopfabdeckung |
| 13 | Ein/Aus-Schalter | 44 | Getriebekopf |
| 16 | Einschaltsperr | 46 | Halterung (Abb. 6) |
| 17 | Oberer Schaft | 56 | Klemmhebel |
| 18 | Sperrgriff | 58 | Vorderer Griff |
| 24 | Flügelmutter | 63 | Schulterriemen |
| 25 | Kupplung | 68 | Linke Gehäuseseite |
| 28 | Unterer Schaft | 72 | Steckschlüssel |
| 30 | Befestigungsschellen (Abb. 6) | 73 | Arretierungsstift |
| 31 | Mähfaden Schutzabdeckung | 74 | Messerschutz (für den Transport) |
| 32 | Trimmer Schutzabdeckung | 75 | Messer |
| 33 | Schneidklinge | 76 | Untere Flanschscheibe (Abb. 8) |
| 35 | Abdeckplatte (Abb. 6) | 77 | Messermutter (Abb. 8) |
| 37 | Fadenspule (Abb. 6) | 78 | Obere Flanschscheibe (Abb. 6+8) |
| 38 | Mähfaden (Abb. 6) | 79 | Sicherungssplint (Abb. 8) |
| 41 | Mutter (Abb. 6) | 80 | Kabelhaken |

GB - Brush cutter components

- | | | | |
|----|-------------------------|----|----------------------------------|
| 1 | Stander Cable With Plug | 42 | Trimmer head |
| 3 | Right housing Body | 43 | Guard |
| 13 | Safety Switch | 44 | Gear head |
| 16 | Lock button | 46 | Mounting bracket (Fig. 6) |
| 17 | Upper shaft | 56 | Quick Open Button |
| 18 | Barrier handle | 58 | Front handle |
| 24 | Wing nut | 63 | Shoulder strap |
| 25 | Coupler | 68 | Left housing Body |
| 28 | Under neath shaft | 72 | Socket wrench |
| 30 | Mounting plates (Fig.6) | 73 | Locking pin |
| 31 | Blade guard | 74 | Blade protection (for transport) |
| 32 | Trimmer guard | 75 | Blade |
| 33 | Cutting Pin | 76 | Lower flange washer (Fig. 8) |
| 35 | Cover plate (Fig. 6) | 77 | Blade nut (Fig. 8) |
| 37 | Spool (Fig. 6) | 78 | Upper flange washer (Fig.6+8) |
| 38 | Line (Fig. 6) | 79 | Securing split pin (Fig. 8) |
| 41 | Nut (Fig. 6) | 80 | Cable Hook |

FR - Composants de la debroussailleuse

- | | | | |
|----|-------------------------------|----|---------------------------------------|
| 1 | Câble avec prise | 42 | Tête de coupe-bordures |
| 3 | Corps du boîtier droit | 43 | Protection |
| 13 | Interrupteur de sécurité | 44 | Tête d'engrenage |
| 16 | Bouton de verrouillage | 46 | Support de montage (Fig. 6) |
| 17 | Axe supérieur | 56 | Bouton à ouverture rapide |
| 18 | Poignée de protection | 58 | Poignée avant |
| 24 | Écrou à oreilles | 63 | Bandoulière |
| 25 | Coupleur | 68 | Corps du boîtier gauche |
| 28 | Axe inférieur | 72 | Clé à douille |
| 30 | Plaques de montage (Fig. 6) | 73 | Goupille de retenue |
| 31 | Couvre-lame | 74 | Protège-lame (pour le transport) |
| 32 | Protection coupe-bordures | 75 | Lame |
| 33 | Goupille de coupe | 76 | Rondelle bombée inférieur (Fig. 8) |
| 35 | Plaque de protection (Fig. 6) | 77 | Écrou de lame (Fig. 8) |
| 37 | Bobine (Fig. 6) | 78 | Rondelle bombée supérieure (Fig. 6+8) |
| 38 | Fil (Fig. 6) | 79 | Goupille de blocage (Fig. 8) |
| 41 | Écrou (Fig. 6) | 80 | Crochet de câble |

IT - Descrizione dei pezzi

- | | | | |
|----|-------------------------------|----|--|
| 1 | Cavo di supporto con spina | 42 | Testa del tagliaerba |
| 3 | Corpo di alloggiamento destro | 43 | Protezione |
| 13 | Interruttore di sicurezza | 44 | Testa del riduttore |
| 16 | Pulsante di blocco | 46 | Staffa di montaggio (Fig. 6) |
| 17 | Albero superiore | 56 | Pulsante di apertura rapida |
| 18 | Impugnatura a barriera | 58 | Maniglia anteriore |
| 24 | Dado ad alette | 63 | Tracolla |
| 25 | Accoppiatore | 68 | Corpo di alloggiamento sinistro |
| 28 | Albero inferiore | 72 | Chiave a bussola |
| 30 | Piastra di montaggio (Fig.6) | 73 | Perno di bloccaggio |
| 31 | Protezione della lama | 74 | Protezione lama (per il trasporto) |
| 32 | Protezione del tagliaerba | 75 | Lama |
| 33 | Punta di taglio | 76 | Rondella della flangia inferiore (Fig. 8) |
| 35 | Piastra di copertura (Fig. 6) | 77 | Dado della lama (Fig. 8) |
| 37 | Rocchetto (Fig. 6) | 78 | Rondella della flangia superiore (Fig.6+8) |
| 38 | Linea (Fig. 6) | 79 | Copiglia di sicurezza (Fig. 8) |
| 41 | Dado (Fig. 6) | 80 | Gancio del cavo |

ES - Designación de las piezas

- | | | | |
|----|-------------------------------|----|--|
| 1 | Cable estándar con enchufe | 42 | Cabezal de la desbrozadora |
| 3 | Cuerpo de la carcasa derecha | 43 | Protección |
| 13 | Interruptor de seguridad | 44 | Gorro de ajuste |
| 16 | Botón de bloqueo | 46 | Soporte de montaje (Fig. 6) |
| 17 | Brazo superior | 56 | Botón de apertura rápida |
| 18 | Mango protector | 58 | Mango frontal |
| 24 | Tuerca de mariposa | 63 | Correa para el hombro |
| 25 | Acoplador | 68 | Cuerpo de la carcasa izquierda |
| 28 | Brazo inferior | 72 | Ilave de horquilla |
| 30 | Placas de montaje (Fig.6) | 73 | Perno de sujeción |
| 31 | Protección de la cuchilla | 74 | Protección de la cuchilla (para el transporte) |
| 32 | Protección de la desbrozadora | 75 | Cuchilla |
| 33 | Pin de corte | 76 | Arandela de brida inferior (Fig. 8) |
| 35 | Placa de protección (Fig. 6) | 77 | Tuerca de la cuchilla (Fig. 8) |
| 37 | Carrete (Fig. 6) | 78 | Arandela de brida superior (Fig.6+8) |
| 38 | Hilo (Fig. 6) | 79 | Pasador de aletas de seguridad. (Fig. 8) |
| 41 | Ranura (Fig. 6) | 80 | Gancho de cable |

NL - Beschrijving van de onderdelen

- | | | | |
|----|----------------------------|----|---------------------------------------|
| 1 | Staander kabel met plug | 42 | Maaikop |
| 3 | Rechterbehuizing | 43 | Beveiliging |
| 13 | Veiligheidsschakelaar | 44 | Aandrijfkop |
| 16 | Trigger Vergrendelingsknop | 46 | Bevestigingsbeugel (Fig. 6) |
| 17 | Bovenste schacht | 56 | Snelontgrendelingsknop |
| 18 | Handgreep | 58 | Voorste hendel |
| 24 | Vleugelmoer | 63 | Schouderband |
| 25 | Koppeling | 68 | Linkerbehuizing |
| 28 | Onderste schacht | 72 | Steeksleutel |
| 30 | Bevestigingsplaten (Fig.6) | 73 | Arreteringspen |
| 31 | Bladbescherming | 74 | Mesbescherming (voor het transport) |
| 32 | Trimmerbescherming | 75 | Mes |
| 33 | Snijpin | 76 | Onderste flens afstandsring (Fig. 8) |
| 35 | Afdekkingsplaat (Fig. 6) | 77 | Moer van het mes (Fig. 8) |
| 37 | Spoel (Fig. 6) | 78 | Bovenste flens afstandsring (Fig.6+8) |
| 38 | Draad (Fig. 6) | 79 | Borgveerpen (Fig. 8) |
| 41 | Moer (Fig. 6) | 80 | Kabelhaak |

PT - Descrição das peças

- | | | | |
|----|-----------------------------|----|-------------------------------------|
| 1 | Cabo Stander com ficha | 42 | Cabeça do cortador |
| 3 | Corpo do alojamento direito | 43 | Proteção |
| 13 | Interruptor de segurança | 44 | Cabeça de engrenagem |
| 16 | Botão de bloqueio | 46 | Suporte de montagem (Fig. 6) |
| 17 | Veio superior | 56 | Botão de abertura rápida |
| 18 | Pega de proteção | 58 | Pega dianteira |
| 24 | Porca de orelhas | 63 | Fita do ombro |
| 25 | Acoplador | 68 | Corpo do alojamento esquerdo |
| 28 | Veio inferior | 72 | Chave |
| 30 | Placas de montagem (Fig.6) | 73 | Pino de suporte |
| 31 | Proteção da lâmina | 74 | Proteção da lamina |
| 32 | Proteção do cortador | 75 | Lâmina |
| 33 | Pino de corte | 76 | Anilha da flange inferior (Fig. 8) |
| 35 | Placa frontal (Fig. 6) | 77 | Porca da lâmina (Fig. 8) |
| 37 | Bobina (Fig. 6) | 78 | Anilha da flange superior (Fig.6+8) |
| 38 | Linha (Fig. 6) | 79 | Gulpilha (Fig. 8) |
| 41 | Porca (Fig. 6) | 80 | Gancho do cabo |

LT - Prietaiso dalys

- | | | | |
|----|------------------------------|----|--|
| 1 | Kabelis su kištuku | 42 | Žoliapjovės antgalis |
| 3 | Dešinysis korpusas | 43 | Apsauga |
| 13 | Paleidiklis | 44 | Pavaros antgalis |
| 16 | Saugos jungiklis | 46 | Tvirtinimo laikiklis (6 pav.) |
| 17 | Viršutinis velenas | 56 | Greito atidarymo mygtukas |
| 18 | Priekinė rankena | 58 | Priekinė rankena |
| 24 | Veržlė su sparneliais | 63 | Peties diržas |
| 25 | Jungtis | 68 | Kairysis korpusas |
| 28 | Apatinis velenas | 72 | Veržliaraktį |
| 30 | Tvirtinimo plokštės (6 pav.) | 73 | Fiksavimo kaištį |
| 31 | Peilių apsauga | 74 | Ašmenų apsauga (transportavimui) |
| 32 | Žoliapjovės apsauga | 75 | Peilis |
| 33 | Pjovimo kaištis | 76 | Apatinis jungės poveržlė (8 pav.) |
| 35 | Apsauginė plokštė (6 pav.) | 77 | Peilio veržlę (8 pav.) |
| 37 | Ritė (6 pav.) | 78 | Viršutinės jungės poveržlės (6 + 8 pav.) |
| 38 | Valas (6 pav.) | 79 | Apsauginis vielokaištis (8 pav.) |
| 41 | Veržlė (6 pav.) | 80 | Kabelio kablys |

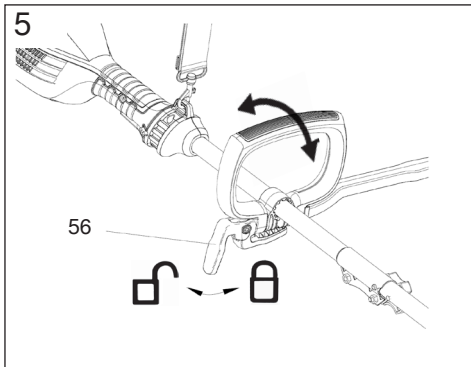
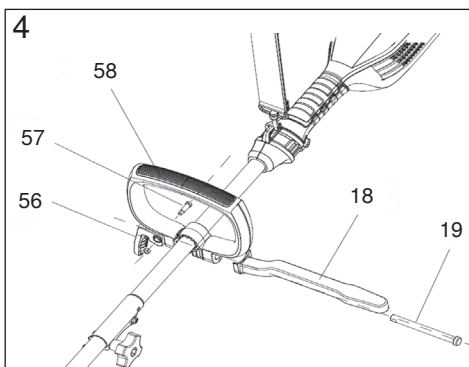
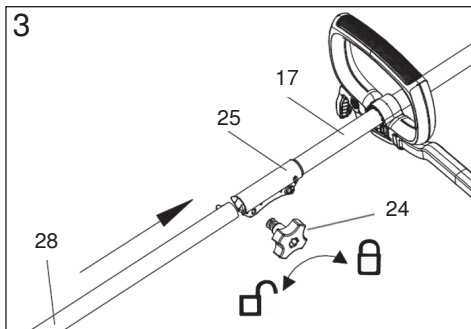
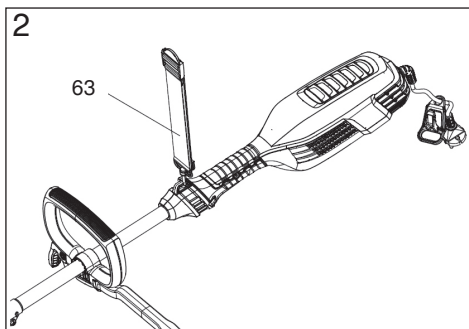

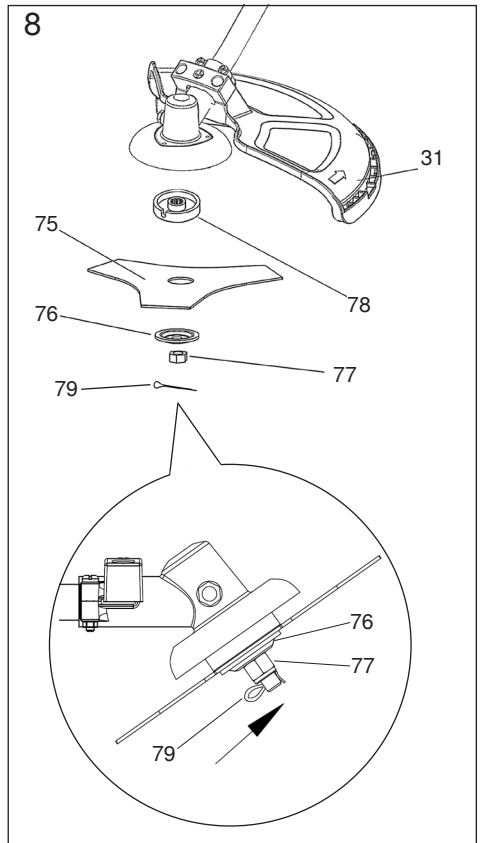
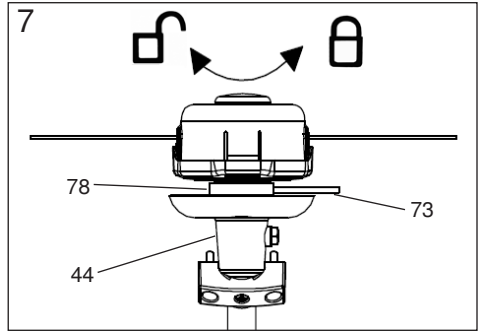
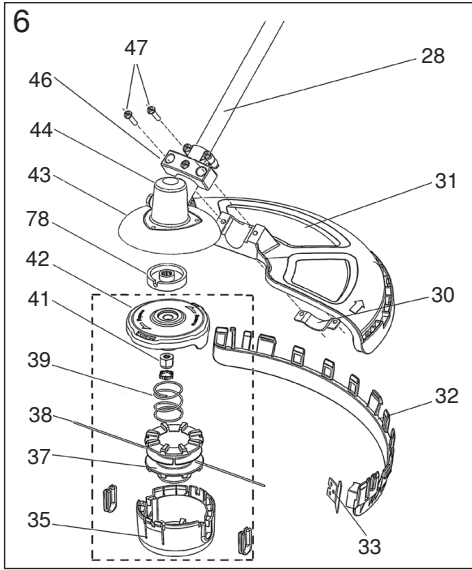

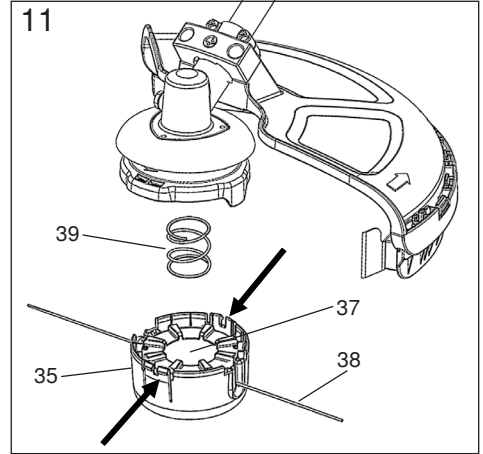
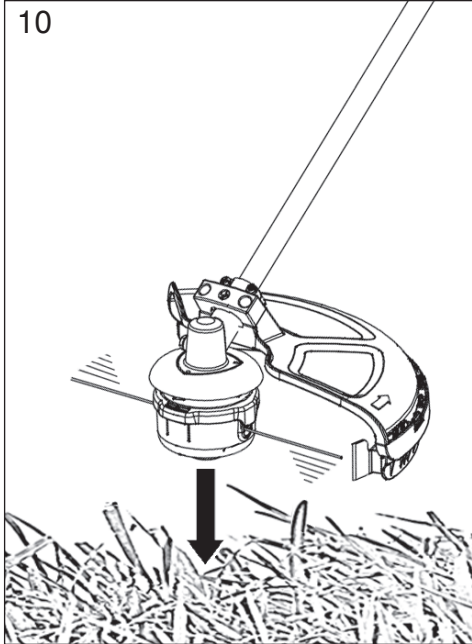
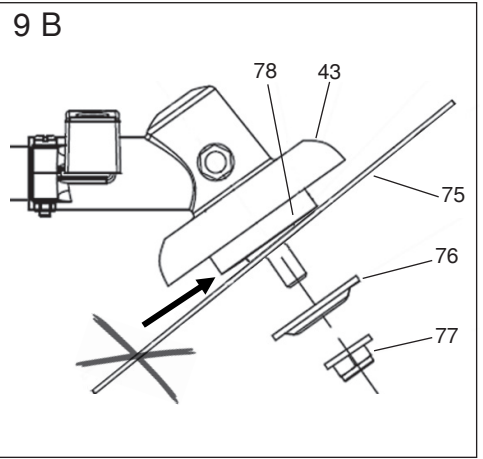
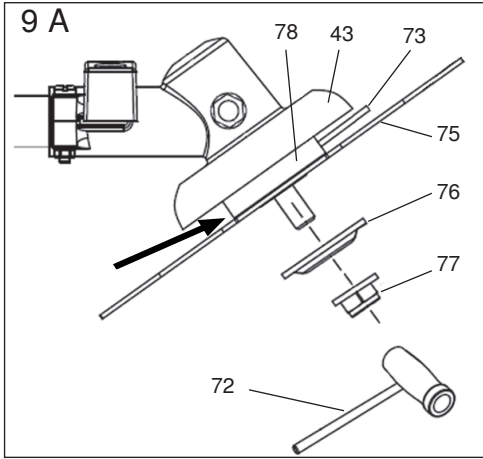













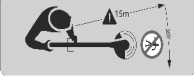

INHALTSVERZEICHNIS	Seite
Abbildungen	1 - 6
1. Sicherheitssymbole und internationale Symbole	DE-2
2. Technische Daten	DE-3
3. Allgemeiner Sicherheitshinweis	DE-4
4. Bestimmungsgemäße Verwendung	DE-4
5. Allgemeine Sicherheitshinweise für Elektrowerkzeuge	DE-5
1) Korrekter und sicherer Gebrauch	
2) Wartung	
3) Allgemeine Hinweise	
4) Anwendungshinweise	
6. Montage	DE-9
7. Umrüsten von Rasentrimmer auf Motorsense	DE-10
8. Bedienung	DE-11
9. Messer	DE-12
10. Wartung	DE-12
11. Fehlerbeschreibung	DE-12
12. Aufbewahrung	DE-13
13. Entsorgung und Umweltschutz	DE-13
14. Reparaturdienst	DE-13
15. Ersatzteile	DE-13
16. Garantiebedingungen	
17. Konformitätserklärung	
Service	

1. SICHERHEITSSYMBOLS UND INTERNATIONALE SYMBOLE

In dieser Gebrauchsanweisung werden Sicherheitssymbole sowie internationale Symbole und Piktogramme beschrieben, die auf dem Gerät angebracht sein können. Lesen Sie die Gebrauchsanweisung, damit Sie mit allen Angaben bezüglich Sicherheit, Montage, Betrieb, Wartung und Reparatur vertraut sind.

SYMBOL	BEDEUTUNG
	<p>LESEN SIE DIE GEBRAUCHSANWEISUNG Wenn Sie sich nicht an Bedienungshinweise und Sicherheitsvorkehrungen in der Gebrauchsanweisung halten, können schwerwiegende Verletzungen auftreten. Lesen Sie vor Start und Betrieb dieses Gerätes die Gebrauchsanweisung.</p>
	<p>Achten Sie auf weggeschleuderte Gegenstände. Anwesende fernhalten. Halten Sie andere Personen auf Abstand.</p>
	<p>TRAGEN SIE KOPF-/AUGEN- UND GEHÖRSCHUTZ WARNUNG: Weggeschleuderte Gegenstände können zu schwerwiegenden Augenverletzungen, übermäßiger Lärm kann zum Verlust des Gehörs führen. Tragen Sie beim Betrieb dieses Gerätes Augen- und Gehörschutz. Fallende Gegenstände können schwere Kopfverletzungen verursachen, Beim Betrieb dieser Maschine Kopfschutz tragen.</p>
	<p>FUSSSCHUTZ UND HANDSCHUHE TRAGEN Feste Stiefel und Handschuhe beim Betrieb des Gerätes tragen.</p>
	<p>WARNSYMBOL Zeigt Gefahr, Warnhinweise oder Grund zu besonderer Vorsicht an. Kann zusammen mit anderen Symbolen oder Piktogrammen verwendet werden.</p>
	<p>Auf Messeranstoß achten. Gefährlicher Rückschlag!</p>
	<p>Keine Kreissägeblätter verwenden. Gefahr: Die Verwendung von Kreissägeblättern an Maschinen mit diesem Symbol setzt den Bediener der Gefahr schwerer bis hin zu tödlichen Verletzungen aus.</p>
	<p>Dritte aus dem Gefahrenbereich halten</p>
	<p>Dieses Elektrowerkzeug nicht dem Regen aussetzen</p>
	<p>Bei Beschädigung oder Durchschneiden der Anschlussleitung sofort Stecker ziehen!</p>
	<p>Achtung Umweltschutz ! Dieses Gerät darf nicht mit dem Hausmüll/Restmüll entsorgt werden. Das Altgerät nur in einer öffentlichen Sammelstelle abgeben.</p>

SYMBOL	BEDEUTUNG
	MAXIMALE DREHZAHL Maximale Drehzahl der Schneideinheit. Das Gerät darf nicht mit höherer Drehzahl betrieben werden.
	Schutzklasse II
	Bestätigt die Konformität des Elektrowerkzeugs mit den Richtlinien der Europäischen Gemeinschaft.
	Garantierter Schalleistungspegel L _{WA} 99 dB(A)

Elektro-Freischneider

2. Technische Daten

Modell	IES 1000 C	
Nennspannung	V~	230
Nennfrequenz	Hz	50
Nennleistung	W	1000
Leerlaufdrehzahl	min ⁻¹	7000
Schnittbreite (Gestrüppmesser)	cm	23
Schnittbreite (Nylonfaden)	cm	37
Fadenstärke	mm	2,0
Fadenvorrat	m	2 x 3,5
Fadenverlängerung		Tipp-Automatik
Gewicht	kg	4,73
Schalldruckpegel L _{pA} *	dB (A)	92 [K 3,0 dB(A)]
Vibration *	m/s ²	5,12 [K 1,5 m/s ²]

* nach EN ISO 11806

Technische Änderungen bleiben vorbehalten.

Schutzklasse II 

Die Geräte sind nach den Vorschriften gemäß EN 60335-1 und EN ISO 11806 gebaut und entsprechen voll den Vorschriften des Produktsicherheitsgesetzes.

ACHTUNG! Der Schwingungswert kann sich abhängig vom Einsatz und Einsatzwerkzeugen ändern und auch über dem angegebenen Wert liegen. Es besteht die Notwendigkeit, Sicherheitsmaßnahmen zum Schutz des Bedieners festzulegen, die auf einer Abschätzung der Belastung durch Schwingungen während der tatsächlichen Benutzungsbedingungen beruhen (hierbei sind alle Anteile des Betriebszyklus zu berücksichtigen, beispielsweise Zeiten, in denen das Werkzeug abgeschaltet ist, und solche, in denen es zwar eingeschaltet ist, aber ohne Belastung läuft).

Achtung: Bei längerfristiger Arbeit mitvibrierenden Werkzeugen können vor allem bei Personen mit Durchblutungsstörungen Verletzungen und Gefäßerkrankungen (bekannt als "Raynaud-Syndrom" oder "Leichenfinger") auftreten. Die Symptome können die Hände, Handgelenke und Finger betreffen, und stellen sich als Gefühlslosigkeit, Kribbeln, Kitzeln, Schmerzen, blasse Haut oder strukturelle Veränderungen der Haut dar. Diese Effekte können durch niedrige Umgebungstemperaturen bzw. durch besonders festes Greifen der Handgriffe verstärkt werden. Beim Auftreten der Symptome müssen die Verwendungszeiten der Maschine verkürzt, und ein Arzt aufgesucht werden.

Warnung! Diese Maschine erzeugt während des Betriebs ein elektromagnetisches Feld. Dieses Feld kann unter Umständen aktive oder passive medizinische Implantate beeinträchtigen. Um die Gefahr einer ernsten oder tödlichen Verletzung zu verringern, empfehlen wir, Personen mit medizinischen Implantaten ihren Arzt und den Hersteller des medizinischen Implantats zu befragen, bevor die Maschine bedient wird.

Eine gewisse Lärmbelastung durch dieses Gerät ist nicht vermeidbar. Verlegen Sie lärmintensive Arbeiten auf zugelassene und dafür bestimmte Zeiten. Halten Sie sich ggf. an Ruhezeiten und beschränken Sie die Arbeitsdauer auf das Notwendigste. Zu ihrem persönlichen Schutz und Schutz in der Nähe befindlicher Personen ist ein geeigneter Gehörschutz zu tragen.

Dieses Gerät ist nicht dafür bestimmt, durch Personen (einschließlich Kinder) mit eingeschränkten physischen, sensorischen oder geistigen Fähigkeiten oder mangels Erfahrung und/oder mangels Wissen benutzt zu werden, es sei denn, sie werden durch eine für ihre Sicherheit zuständige Person beaufsichtigt oder erhalten von ihr Anweisungen, wie das Gerät zu benutzen ist.

Kinder sollten beaufsichtigt werden, um sicherzustellen, dass sie nicht mit dem Gerät spielen.

3. Allgemeiner Sicherheitshinweis

Angaben zur Geräuschemission gemäß Produktsicherheitsgesetz (ProdSG) bzw. EG-Maschinenrichtlinie: Der Schalldruckpegel am Arbeitsplatz kann 80 dB (A) überschreiten. In dem Fall sind Schallschutzmaßnahmen für den Bediener erforderlich (z.B. Tragen eines Gehörschutzes).



Bitte beachten Sie: Dieses Gerät darf in Wohngebieten nach der deutschen Maschinenlärmschutzverordnung vom September 2002 an Sonn- und Feiertagen sowie an Werktagen von 20:00 Uhr bis 7:00 Uhr nicht in Betrieb genommen werden.

Zusätzlich gilt das Betriebsverbot zu folgenden Tageszeiten: von 7:00 Uhr bis 9:00 Uhr, von 13:00 Uhr bis 15:00 Uhr und von 17:00 bis 20:00 Uhr.

Achtung Lärmschutz! Achten Sie bei Inbetriebnahme auf die regionalen Vorschriften



Achtung: Beim Gebrauch von Elektrowerkzeugen sind zum Schutz gegen elektrischen Schlag, Verletzungs- und Brandgefahr folgende grundsätzlichen Sicherheitsmaßnahmen zu beachten. Lesen und beachten Sie alle diese Hinweise, bevor Sie dieses Elektrowerkzeug benutzen. Bewahren Sie die Sicherheitshinweise gut auf.

Die Geräte sind nach dem neuesten Stand der Technik

und den anerkannten sicherheitstechnischen Regeln gebaut. Dennoch können bei ihrer Verwendung Gefahren für Leib und Leben des Benutzers oder Dritter bzw. Beeinträchtigungen der Maschine und anderer Sachwerte entstehen.

Elektro-Freischneider nur in technisch einwandfreiem Zustand sowie bestimmungsgemäß, sicherheits und gefahrenbewußt unter Beachtung der Gebrauchsanweisung benutzen! Insbesondere Störungen, die die Sicherheit beeinträchtigen, umgehend beseitigen (lassen)!

Gebrauchsanweisung sorgfältig lesen. Gefahren- und Sicherheitshinweise unbedingt beachten. Nichtbeachten dieser Hinweise kann lebensgefährlich sein. Unfallverhütungsvorschriften unbedingt befolgen. Bitte machen Sie sich vor Gebrauch mit der Handhabung des Gerätes vertraut.

4. Bestimmungsgemäße Verwendung

Diese Geräte sind ausschließlich zum Schneiden von Gras und Unkraut bestimmt. Eine andere oder darüber hinausgehende Benutzung, wie z.B. das Schneiden von Hecken oder großflächigem Rasen gilt als nicht bestimmungsgemäß. Für hieraus resultierende Schäden haftet der Hersteller / Lieferer nicht. Das Risiko trägt allein der Anwender. Zur bestimmungsgemäßen Anwendung gehört auch das Beachten der Gebrauchsanweisung und die Einhaltung der Inspektions- und Wartungsbedingungen.

Die Gebrauchsanweisung ständig am Einsatzort der Maschine aufbewahren.

Bitte beachten Sie, dass unsere Geräte bestimmungsgemäß nicht für den gewerblichen, handwerklichen oder industriellen Einsatz konstruiert wurden. Wir übernehmen keine Gewährleistung, wenn das Gerät in Gewerbe-, Handwerks- oder Industriebetrieben sowie bei gleichzeitigen Tätigkeiten eingesetzt wird.

Achtung! Die Maschine darf nur nach ihrer Bestimmung verwendet werden. Jede weitere darüber hinausgehende Verwendung ist nicht bestimmungsgemäß. Für daraus hervorgerufene Schäden oder Verletzungen aller Art haftet der Benutzer/Bediener und nicht der Hersteller.

5. Allgemeine Sicherheitshinweise für Elektrowerkzeuge

WARNUNG: Lesen Sie alle Sicherheitshinweise und Anweisungen. Versäumnisse bei der Einhaltung der Sicherheitshinweise und Anweisungen können elektrischen Schlag, Brand und/oder schwere Verletzungen verursachen.

Bewahren Sie alle Sicherheitshinweise und Anweisungen für die Zukunft auf.

Der in den Sicherheitshinweisen verwendete Begriff „Elektrowerkzeug“ bezieht sich auf netzbetriebene Elektrowerkzeuge (mit Netzkabel).

1) Arbeitsplatz

- a) **Halten Sie Ihren Arbeitsbereich sauber und aufgeräumt.** Unordnung und unbeleuchtete Arbeitsbereiche können zu Unfällen führen.
- b) **Arbeiten Sie mit dem Gerät nicht in explosionsgefährdeter Umgebung, in der sich brennbare Flüssigkeiten, Gase oder Stäube befinden.** Elektrowerkzeuge erzeugen Funken, die den Staub oder die Dämpfe entzünden können.
- c) **Halten Sie Kinder und andere Personen während der Benutzung des Elektrowerkzeugs fern.** Bei Ablenkung können Sie die Kontrolle über das Gerät verlieren.

2) Elektrische Sicherheit

- a) **Der Anschlussstecker des Gerätes muss in die Steckdose passen.** Der Stecker darf in keiner Weise verändert werden.

Verwenden Sie keine Adapterstecker gemeinsam mit schutzgeerdeten Geräten. *Unveränderte Stecker und passende Steckdosen verringern das Risiko eines elektrischen Schlages.*

- b) **Vermeiden Sie Körperkontakt mit geerdeten Oberflächen, wie von Rohren, Heizungen, Herden und Kühlschränken.** *Es besteht ein erhöhtes Risiko durch elektrischen Schlag, wenn Ihr Körper geerdet ist.*
- c) **Halten Sie das Gerät von Regen fern.** *Das Eindringen von Wasser in ein Elektrogerät erhöht das Risiko eines elektrischen Schlages.*
- d) **Zweckentfremden Sie das Kabel nicht, um das Gerät zu tragen, aufzuhängen oder um den Stecker aus der Steckdose zu ziehen.** Halten Sie das Kabel fern von Hitze, Öl, scharfen Kanten oder sich bewegenden Geräteteilen. *Beschädigte oder verwickelte Kabel erhöhen das Risiko eines elektrischen Schlages.*
- e) **Wenn Sie mit einem Elektrowerkzeug im Freien arbeiten, verwenden Sie nur Verlängerungskabel, die auch für den Außenbereich zugelassen sind.** *Die Anwendung eines für den Außenbereich geeigneten Verlängerungskabels verringert das Risiko eines elektrischen Schlages.*
- f) **Wenn der Betrieb des Elektrowerkzeugs in feuchter Umgebung nicht vermeidbar ist, verwenden Sie einen Fehlerstromschutzschalter.** *Der Einsatz eines Fehlerstromschutzschalters vermindert das Risiko eines elektrischen Schlages.*

3) Sicherheit von Personen

- a) **Seien Sie aufmerksam, achten Sie darauf, was Sie tun, und gehen Sie mit Vernunft an die Arbeit mit einem Elektrowerkzeug.** Benutzen Sie das Gerät nicht, wenn Sie müde sind oder unter dem Einfluss von Drogen, Alkohol oder Medikamenten stehen. *Ein Moment der Unachtsamkeit beim Gebrauch des Gerätes kann zu ernsthaften Verletzungen führen.*

- b) Tragen Sie persönliche Schutzausrüstung und immer eine Schutzbrille.** Das Tragen persönlicher Schutzausrüstung, wie Staubmaske, rutschfeste Sicherheitsschuhe, Schutzhelm oder Gehörschutz, je nach Art und Einsatz des Elektrowerkzeuges, verringert das Risiko von Verletzungen.
- c) Vermeiden Sie unbeabsichtigte Inbetriebnahme. Vergewissern Sie sich, dass der Schalter in der Position „AUS“ ist, bevor Sie den Stecker in die Steckdose stecken.** Wenn Sie beim Tragen des Gerätes den Finger am Schalter haben oder das Gerät eingeschaltet an die Stromversorgung anschließen, kann dies zu Unfällen führen.
- d) Entfernen Sie Einstellwerkzeuge oder Schraubenschlüssel, bevor Sie das Gerät einschalten.** Ein Werkzeug oder Schlüssel, der sich in einem drehenden Geräteteil befindet, kann zu Verletzungen führen.
- e) Überschätzen Sie sich nicht. Sorgen Sie für einen sicheren Stand und halten Sie jederzeit das Gleichgewicht.** Dadurch können Sie das Gerät in unerwarteten Situationen besser kontrollieren.
- f) Tragen Sie geeignete Kleidung. Tragen Sie keine weite Kleidung oder Schmuck. Halten Sie Haare, Kleidung und Handschuhe fern von sich bewegenden Teilen.** Lockere Kleidung, Schmuck oder lange Haare können von sich bewegenden Teilen erfasst werden.
- g) Wenn Staubabsaug- und auffangeinrichtungen montiert werden können, vergewissern Sie sich, dass diese angeschlossen sind und richtig verwendet werden.** Das Verwenden dieser Einrichtungen verringert Gefährdungen durch Staub.
- 4) Sorgfältiger Umgang und Gebrauch von Elektrowerkzeugen**
- a) Überlasten Sie das Gerät nicht. Verwenden Sie für Ihre Arbeit das dafür bestimmte Elektrowerkzeug.** Mit dem passenden Elektrowerkzeug arbeiten Sie besser und sicherer im angegebenen Leistungsbereich.
- b) Benutzen Sie kein Elektrowerkzeug, dessen Schalter defekt ist.** Ein Elektrowerkzeug, das sich nicht mehr ein- oder ausschalten lässt, ist gefährlich und muss repariert werden.
- c) Ziehen Sie den Stecker aus der Steckdose, bevor Sie Geräteeinstellungen vornehmen, Zubehörteile wechseln oder das Gerät weglegen.** Diese Vorsichtsmaßnahme verhindert den unbeabsichtigten Start des Gerätes.
- d) Bewahren Sie unbenutzte Elektrowerkzeuge außerhalb der Reichweite von Kindern auf. Lassen Sie Personen das Gerät nicht benutzen, die mit diesem nicht vertraut sind oder diese Anweisung nicht gelesen haben.** Elektrowerkzeuge sind gefährlich, wenn Sie von unerfahrenen Personen benutzt werden.
- e) Pflegen Sie das Gerät mit Sorgfalt. Kontrollieren Sie, ob bewegliche Geräteteile einwandfrei funktionieren und nicht klemmen, ob Teile gebrochen oder so beschädigt sind, dass die Funktion des Gerätes beeinträchtigt ist. Lassen Sie beschädigte Teile vor dem Einsatz des Gerätes reparieren.** Viele Unfälle haben ihre Ursache in schlecht gewarteten Elektrowerkzeugen.
- f) Halten Sie Schneidwerkzeuge scharf und sauber.** Sorgfältig gepflegte Schneidwerkzeuge mit scharfen Schneidkanten verklemmen sich weniger und sind leichter zu führen.
- g) Verwenden Sie Elektrowerkzeuge, Zubehör, Einsatzwerkzeuge usw. entsprechend diesen Anweisungen und so, wie es für diesen speziellen Gerätetyp vorgeschrieben ist. Berücksichtigen Sie dabei die Arbeitsbedingungen und die auszuführende Tätigkeit.** Der Gebrauch

von Elektrowerkzeugen für andere als die vorgesehenen Anwendungen kann zu gefährlichen Situationen führen.

5) Service

a) Lassen Sie das Gerät nur von qualifiziertem Fachpersonal und nur mit Original-Ersatzteilen reparieren. Damit wird sichergestellt, dass die Sicherheit des Gerätes erhalten bleibt.

Sicherheitshinweise für Elektro-Freischneider

A. Allgemeine Hinweise

1. Die hohe Drehzahl des Schneidwerkzeuges und der Stromanschluss bringen besondere Gefahren mit sich. Deshalb sind beim Arbeiten mit dem Elektro-Freischneider besondere Sicherheitsmaßnahmen nötig.
2. Ziehen Sie vor sämtlichen Arbeiten, die Sie am Gerät vornehmen, vor dem Säubern und zum Transport den Stecker aus der Steckdose. Das Gerät immer vom Netz trennen, wenn es unbeaufsichtigt gelassen wird. Vor dem Einstellen oder Säubern das Gerät ausschalten und den Netzstecker ziehen.
3. Sicheren Umgang mit dem Elektro-Freischneider vom Verkäufer oder einem Fachmann zeigen lassen.
4. Minderjährige dürfen den Elektro-Freischneider nicht bedienen. Gerät nur an Personen weitergeben (ausleihen), die mit seiner Handhabung grundsätzlich vertraut sind. Auf jeden Fall Bedienungsanweisung mitgeben! Jugendliche unter 16 Jahren dürfen die Geräte nicht bedienen.
5. Der Benutzer ist verantwortlich gegenüber Dritten im Arbeitsbereich des Gerätes.
6. Erlauben Sie niemals Kindern oder anderen Personen den Umgang mit der Maschine die mit der Gebrauchsanweisung nicht vertraut sind.
7. Benutzen Sie die Maschine nur in Tageslicht oder gutem künstlichem Licht
8. Vor Verwendung der Maschine und nach

Gebrauch, überprüfen sie diese auf Schäden und lassen Sie diese reparieren wenn notwendig.

9. Benutzen Sie die Maschine niemals mit beschädigten oder fehlenden Teilen.
10. Wer mit dem Elektro-Freischneider arbeitet, muss gesund, ausgeruht und in guter Verfassung sein. Rechtzeitig Arbeitspausen einlegen! - Nicht unter Einfluss von Alkohol oder Drogen arbeiten.
11. Keine Änderungen am Gerät vornehmen. Ihre Sicherheit kann dadurch gefährdet werden. Für Schäden, die als Folge bestimmungswidrigen Gebrauchs oder unzulässiger Änderungen auftreten, schließt der Hersteller jede Haftung aus.
12. Den Elektro-Freischneider nicht verwenden, wenn Personen, vor allem Kinder, oder Haustiere in der Nähe sind.
13. Im Umkreis von 15 m dürfen sich weder weitere Personen / Kinder noch Tiere aufhalten, da Steine u.ä. vom rotierenden Schneidwerkzeug weggeschleudert werden können.

B. Anwendungshinweise

14. Elektro-Freischneider nur zum Schneiden von Gras und Unkraut an Mauern, unter Zäunen, an Bäumen und Stangen, an Treppen, Plattenwegen und Terrassen, unter Büschen und Hecken, an Steilhängen, in Plattenfugen u.ä. einsetzen.

C. Hinweise zum sicheren Gebrauch

15. Wir empfehlen, die Steckdose durch einen Fehlerstromschutzschalter mit einem Fehlerstrom von nicht mehr als 30 mA abzusichern oder bei Anschluss des Elektro-Freischneiders einen solchen zwischenzuschalten. Nähere Auskünfte gibt der Elektroinstallateur.
16. Vor jedem Arbeitsbeginn Elektro-Freischneider auf einwandfreie Funktion und vorschriftsmäßigen, betriebssicheren Zustand prüfen. Besonders wichtig sind Anschluss- und Verlängerungsleitung, Netz-

- stecker, Schalter und Schneidelement.
17. Vor Gebrauch muss die Anschluss- und Verlängerungsleitung auf Anzeichen einer Beschädigung oder Alterung untersucht werden. Den Elektro-Freischneider nicht verwenden, wenn die Leitungen beschädigt oder abgenutzt sind.
 18. Wenn die Leitung während des Gebrauchs beschädigt wird, muss die Leitung sofort vom Netz getrennt werden. LEITUNG NICHT BERÜHREN, BEVOR SIE VOM NETZ GETRENNT IST.
 19. Achtung! Gefahr! Schneidelement läuft nach, nachdem der Motor abgeschaltet wurde. Gefahr von Finger- und Fußverletzungen!
 20. Die Netzspannung muss der in den technischen Daten angegebenen Netzspannung entsprechen; verwenden Sie niemals eine andere Versorgungsspannung
 21. Verwenden Sie ausschließlich Verlängerungskabel, die für den Außengebrauch bestimmt sind. Der Kabelquerschnitt muss mindestens 1,5 mm² betragen. Wickeln Sie die Kabeltrommel immer vollständig ab.
 22. Sichern Sie das Verlängerungskabel mit der Kabelzugentlastung.
 23. Beschädigte Leitungen, Kupplungen, Netzstecker und Schneidelemente nicht verwenden.
 24. Motor nur anschalten, wenn Hände und Füße von den Schneidwerkzeugen entfernt sind.
 25. Jedes Gerät, dass zum Abschneiden der Mähfäden verwendet wird, stellt ein Verletzungsrisiko dar.
 26. Trotz der technischen und zusätzlichen Schutzmaßnahmen bleibt bei der Arbeit mit der Maschine immer ein Restrisiko bestehen.
 27. Halten Sie die Griffe trocken und sauber.
 28. Entfernen Sie Fremdkörper aus dem Arbeitsbereich.
 29. Lassen Sie die Maschine niemals unbeaufsichtigt.
 30. Befolgen Sie die Unfallverhütungsvorschriften.
 31. Schutzbrille oder Augenschutz, geschlossene Schuhe mit griffiger Sohle, eng anliegende Arbeitskleidung, Handschuhe und Gehörschutz tragen.
 32. Unachtsame Benutzung kann durch die rotierenden Schneidelemente Verletzungen an Füßen und Händen verursachen.
 33. Halten Sie das Gerät stets mit beiden Händen an den Griffen fest. Sorgen Sie stets für ein gutes Gleichgewicht und einen sicheren Stand.
 34. Ruhig, überlegt und nur bei guten Licht- und Sichtverhältnissen arbeiten - andere nicht gefährden! Umsichtig arbeiten!
 35. Verlängerungsleitung so verlegen, dass sie nicht beschädigt wird und keine Stolperfallen schafft.
 36. Verlängerungsleitung nicht an Kanten, spitzen oder scharfen Gegenständen scheuern lassen und nicht quetschen, z.B. in Türritzen oder Fensterspalten.
 37. Die Schutzabdeckung muss beim Einschalten des Trimmers dem Körper zugewandt sein.
 38. Netzstecker nicht durch Ziehen an der Leitung aus der Steckdose ziehen, sondern am Netzstecker anfassen.
 39. In unübersichtlichem, dicht bewachsenem Gelände besonders vorsichtig arbeiten!
 40. Elektro-Freischneider nicht bei Regen im Freien stehen lassen.
 41. Kein nasses Gras schneiden! Nicht bei Regen benutzen!
 42. Verlängerungsleitung so halten, dass sie nicht von dem rotierenden Schneidwerkzeug berührt werden kann.
 43. Zum kurzzeitigen Transport des Gerätes (z.B. zu einer anderen Arbeitsstelle) Schalter loslassen, Netzstecker ziehen.
 44. Vorsicht an Abhängen oder in unebenem Gelände, Rutschgefahr!
 45. Auf Abhängen nur quer zur Neigung trimmen - Vorsicht beim Wenden!

46. Auf Baumstümpfe und Wurzeln achten, Stolpergefahr!
47. Schneidwerkzeug regelmäßig von Gras reinigen.
48. Schneidwerkzeug regelmäßig in kurzen Abständen überprüfen. Bei wahrnehmbaren Veränderungen (Vibration, Geräusche) sofort Gerät abschalten und sicher festhalten. Schneidelement auf den Boden drücken, um es abzubremsen, dann Netzstecker ziehen. Schneidwerkzeug überprüfen - auf Anrisse achten.
49. Den Elektro-Freischneider immer erst in die normale Arbeitsposition halten, bevor Sie einschalten.
50. Schadhafte Schneidwerkzeuge sofort auswechseln lassen - auch bei scheinbar geringfügigen Haarrissen. Beschädigte Schneidelemente nicht reparieren.
51. Nach Unterbrechung und Beendigung der Arbeit: Netzstecker ziehen! Elektro-Freischneider warten (Netzstecker gezogen!): Nur Wartungsarbeiten ausführen, die in der Gebrauchsanweisung beschrieben sind. Mit allen anderen Arbeiten zum Kundendienst gehen.
52. Kühlluftschlitze im Motorgehäuse bei Bedarf reinigen.
53. Nur Original-Ersatzteile verwenden.
54. Kunststoffteile mit feuchtem Tuch reinigen. Scharfe Reinigungsmittel können den Kunststoff beschädigen.
55. Elektro-Freischneider nicht mit Wasser abspritzen!
56. Die Reinigung und Wartung darf nicht von Kindern durchgeführt werden.
57. Elektro-Freischneider sicher in einem trockenen Raum aufbewahren.

Wichtige Hinweise, damit Sie Ihren Garantieanspruch nicht verlieren:

- Halten Sie die Lufteintrittsschlitze sauber, da sonst der Motor nicht gekühlt wird.
- Drücken Sie das Schneidelement nicht auf die Erde, dadurch bremsen Sie den eingeschalteten Motor.
- Schlagen Sie das Schneidelement nicht auf harten Untergrund, da sonst die Motorwelle Unwucht bekommen kann.

6. Montage



WARNUNG: Berühren Sie den Getriebekopf nicht unmittelbar nach einer langen Betriebszeit. Sie können sich am heißen Getriebekopf Verbrennungen zuziehen.

Schultergurt (Abb. 2)

Um einen größeren Arbeitskomfort zu gewährleisten, wird ein Schultergurt (63) mitgeliefert. Befestigen Sie einfach den Clip des Schultergurts an der Aufnahme, die sich an der Vorderseite des Gehäuseteils (68) befindet.

Anbringen des Anbauteils am oberen Schaft (Abb. 3)

1. Mit der Kupplung (25) wird das Anbauteil am oberen Schaft befestigt. Befolgen Sie folgende Schritte, um das Anbauteil am oberen Schaft anzubringen.
 2. Lösen Sie die Flügelmutter (24) durch Drehen gegen den Uhrzeigersinn.
 3. Richten Sie den Knopf auf die Führungsnut am oberen Schaft aus.
 4. Schieben Sie den unteren Schaft (28) in das obere Rohr (17), bis der untere Schaft einrastet.
- Hinweis:** Schieben Sie den unteren Schaft (28) in das obere Rohr (17). Drehen Sie gegebenenfalls den unteren Schaft, bis der Knopf einrastet.
5. Ziehen Sie die Flügelmutter (24) durch Drehen im Uhrzeigersinn fest.

Hinweis: Prüfen Sie während des Betriebs die Flügelmutter (24) regelmäßig und ziehen Sie sie bei Bedarf nach.

Entfernen des Anbauteils vom oberen Schaft (Abb. 3)

Trennen Sie den oberen und unteren Schaft voneinander, wenn Sie das Gerät lagern möchten oder wenn ein anderes Anbauteil erforderlich ist. Befolgen Sie diese Schritte, um das Anbauteil vom oberen Schaft zu entfernen.

1. Lassen Sie den Ein/Aus-Schalter (13) los und lassen Sie den Trimmer zum Stillstand kommen.
2. Ziehen Sie den Stecker der Motorsense aus der Steckdose.
3. Lösen Sie die Flügelmutter (24) durch Drehen gegen den Uhrzeigersinn.
4. Halten Sie den Knopf gedrückt und ziehen Sie das Anbauteil heraus.

Befestigung des vorderen Griffs (Abb. 4)

Befolgen Sie diese Schritte, um den vorderen Griff zu befestigen:

1. Drücken Sie den vorderen Griff (58) auf den oberen Schaft.
2. Schieben Sie den vorderen Griff am oberen Schaft in eine Position, die eine komfortable Bedienung ermöglicht.
3. Schieben Sie den Bolzen (19) durch die Öffnung im Sperrgriff (18) und im vorderen Griff.
4. Schieben Sie den Bolzen (57) durch die Öffnung im Klemmhebel (56) und Bolzen (19) und ziehen Sie ihn fest.

Einstellen des vorderen Griffs (Abb. 5)

1. Lösen Sie den Klemmhebel (56), indem Sie ihn wie in Abb. 5 dargestellt umlegen.

2. Stellen Sie den vorderen Griff ein.
3. Verriegeln Sie den Klemmhebel (56), indem Sie ihn wie in Abb. 5 dargestellt umlegen.

Hinweis: Prüfen Sie während des Betriebs den Klemmhebel (56) regelmäßig und ziehen Sie ihn bei Bedarf fest.

Befestigung der Schutzabdeckung (Abb. 6)

Befolgen Sie diese Schritte, um die Schutzabdeckung der Motorsense zu befestigen:

1. Befestigen Sie die Schutzabdeckung des Messers (31) an der Halterung (46).
2. Drehen Sie die beiden Schrauben (47) von der Oberseite der Halterung durch die Schutzabdeckung des Messers in die mit Gewinden versehene Befestigungsschelle (30) ein.
3. Befestigen Sie die Schutzabdeckung des Trimmers (32) an der Schutzabdeckung des Messers (31).

7. Umrüsten von Rasentrimmer zur Motorsense

Entfernen des Mähfadenskopfes (Abb. 7)

- Richten Sie den Schlitz in der oberen Flanschscheibe (78) auf die Öffnung im Getriebekopf (44) aus. Setzen Sie einen Haltebolzen (73) in den Schlitz in der oberen Flanschscheibe (78) und die Öffnung im Getriebekopf ein.
- Schrauben Sie den Mähkopf im Uhrzeigersinn von der Antriebswelle ab. **Achtung:** Linksgewinde!
- Entfernen Sie die obere Flanschscheibe (78) von der Antriebswelle und legen Sie sie für die Montage des Messers ab.
- Entfernen Sie die Schutzabdeckung (32) des Rasentrimmers (Abb. 6).

Hinweis: Bewahren Sie die Teile des Mähfadenskopfes für die spätere Benutzung zusammen auf.

Einbau des Messers (Abb. 8 und 9)

- Setzen Sie die obere Flanschscheibe (78) mit der Vertiefung in Richtung der Messerschutzabdeckung zeigend auf die Antriebswelle.
- Zentrieren Sie das Messer auf dem oberen Flansch und vergewissern Sie sich, dass das Messer flach aufliegt (Abb. 9A). Setzen Sie die kappenförmige Unterlegscheibe (76) mit der erhöhten Mitte vom Messer weg zeigend ein. Befestigen Sie die Messermutter (77). Das Messer (75) rotiert von der Position des Bedieners aus betrachtet gegen den Uhrzeigersinn.
- Setzen Sie den Haltebolzen (73) in den Schlitz in der oberen Flanschscheibe (78) und die Öffnung im Getriebekopf ein.
- Schrauben Sie die Messermutter mit einem 19 mm Schraubenschlüssel (72) gegen den Uhrzeigersinn fest.
- Ziehen Sie die Mutter fest, sodass sie sicher sitzt.
- Vergewissern Sie sich nochmals, dass das Messer richtig auf der oberen Flanschscheibe (78) sitzt (Abb. 9A) und damit richtig zentriert ist, indem sie seitlich

auf die obere Flanschscheibe schauen. Bei korrekter Montage des Messers, ist zwischen dem Außendurchmesser der Scheibe und dem Messer kein Spalt zu sehen.

- Ist ein Spalt zu sehen, ist das Messer nicht zentriert (Abb. 9B). In diesem Fall die Mutter wieder lösen, das Messer richtig aufsetzen und die Mutter wieder festziehen. Keinesfalls dürfen Sie mit einem nicht richtig aufgesetzten Messer arbeiten.
- Den Sicherungssplint (79) durch die Bohrung in der Antriebswelle schieben (Abb. 8).
- Befestigen Sie die Schutzabdeckung der Motorsense.

Umrüsten von der Motorsense auf den Rasentrimmer

- Setzen Sie den Haltebolzen in den Schlitz der oberen Flanschscheibe und den Getriebekopf ein. Zum Lösen der Messermutter die Mutter im Uhrzeigersinn drehen.
- Entfernen Sie die kappenförmige Unterlegscheibe und nehmen Sie das Messer heraus.
- Entfernen Sie die obere Flanschscheibe von der Antriebswelle und legen Sie sie für die Montage des Mähfadenskopfes ab.

Hinweis: Bewahren Sie die Teile der Motorsense für die spätere Benutzung zusammen auf.

Montage des Mähkopfes (Abb. 6 + 7)

- Setzen Sie die obere Flanschscheibe (78) mit der Vertiefung in Richtung des Getriebekopfes zeigend auf die Antriebswelle.
- Setzen Sie den Haltebolzen (73) in den Schlitz der oberen Flanschscheibe und die Öffnung des Getriebekopfes ein.
- Schrauben Sie den Mähkopf gegen den Uhrzeigersinn auf die Antriebswelle auf und ziehen ihn fest. **Achtung:** Linksgewinde!
- Montieren Sie die Schutzabdeckung (32) des Rasentrimmers.

8. Bedienung



WARNUNG: Während des Betriebs können Gegenstände aus dem Gerät geschleudert werden, die zu Verletzungen des Bedieners oder von umstehenden Personen führen können. Tragen Sie bei der Bedienung des Geräts stets einen geeigneten Augenschutz, festes Schuhwerk, Handschuhe und lange feste Hosen.

Starten und Anhalten des Trimmers (Abb. 1)

- Starten des Trimmers: Drücken Sie die Einschaltsperrle (16) und anschließend den Ein/Aus-Schalter (13). Nachdem der Motor gestartet ist, die Einschaltsperrle loslassen.
- Anhalten des Trimmers: Den Ein/Aus-Schalter loslassen.

Die Maschine ist mit einer Drehzahlregelung ausgestattet, welche den Motor nach einem Sanftanlauf (4000 min⁻¹) nach wenigen Sekunden auf die volle Arbeitsdrehzahl schaltet.

Bedienung des Trimmers

Befolgen Sie diese Schritte, um den Trimmer zu bedienen. Schließen Sie das Netzkabel des Trimmers an ein für die Verwendung im Freien geeignetes Verlängerungskabel an. Siehe „Sicherheitsvorschriften für elektrische Anlagen“ weiter oben in dieser Anleitung.

- Legen Sie den Schultergurt (3) über Ihre dem Gerät gegenüberliegende Schulter. Stellen Sie den Schultergurt auf eine Länge ein, die eine komfortable Bedienung ermöglicht.
- Halten Sie den Trimmer mit der rechten Hand am Auslösergriff und der linken Hand am vorderen Griff fest.

Hinweis: Halten Sie das Gerät während des Betriebs mit festem Griff beider Hände fest.

- Positionieren Sie den Trimmer an der Seite Ihres Körpers, wobei der Motor nach hinten und von Ihnen weg zeigt.
- Drücken Sie die Einschaltsperrleiste und anschließend den Ein/Aus-Schalter, um den Trimmer zu starten.
- Die Drehzahl des Trimmers wird konstant erhöht.
- Trimmen Sie den Rasen und Gras mit einer von rechts nach links verlaufenden Bewegung und einem parallel zum Boden ausgerichteten Mähfaden.

Hinweis: Um den Trimmer auszuschalten, einfach den Ein/Aus-Schalter loslassen.



WARNUNG: Nach dem Ausschalten dreht sich die Schneidvorrichtung noch für ein paar Sekunden weiter. Bleiben Sie aufmerksam, bis der Mähfaden vollständig stillsteht.

Schneidtipps

- Der Fadenkopf kann hohes Gras und nicht holzige Pflanzen in der Nähe von Einzäunungen, Mauern, Fundamenten, Gehsteigen, um Bäume, usw. beseitigen.
- Inspizieren Sie den zu mähenden Bereich und entfernen Sie alle herumliegenden Steine, Glasscherben oder Drähte, die vom Gerät weggeschleudert werden oder sich im Mähfaden verfangen können. Mähen Sie nur trockenen Rasen oder Gras. Führen Sie den Mähfaden parallel zum Boden.
- Mähen Sie den Rasen oder das Gras in kleinen Mengen in einer Höhe von 20 cm beginnend mit einer Abwärtsbewegung. Dadurch wird verhindert, dass sich das Gras um den Trimmerkopf wickelt, was zu einer Beschädigung durch Überhitzung führen kann. Wenn sich Gras um den Trimmerkopf gewickelt hat, den Trimmer anhalten, den Netzstecker ziehen und das Gras entfernen.
- Bewegen Sie den Trimmer langsam in den zu mähenden Bereich und wieder heraus und halten Sie den Trimmer in der gewünschten Schnitthöhe. Führen Sie das Mähen mit den Enden der Mähfäden durch. Drücken Sie den Trimmerkopf nicht mit Kraft in ungemähtes Gras.
- Stellen Sie nach jedem Einsatz etwas Mähfaden nach, um zu verhindern, dass der Mähfaden in den Schneidkopf hineingezogen wird.
- Die Enden des Mähfadens verschleifen während der Benutzung, wodurch der Mähschwaden reduziert wird. Wenn der Mähfaden nicht von Zeit zu Zeit

nachgestellt wird, verschleißt er bis hinunter zur Austrittsöffnung. Wenn der Trimmer angehalten wird, entspannt sich der Mähfaden und kann in den Trimmerkopf hineingezogen werden. Wenn dieser Fall eintritt, den Netzstecker des Trimmers ziehen, die Trommel ausbauen, den Mähfaden durch die Austrittsöffnung herausziehen und die Trommel wieder einbauen.

- Vermeiden Sie, dass der Mähfaden gegen Gegenstände wie Maschendrahtzäune oder Beton stößt, da dies einen schnellen Verschleiß zur Folge hat.
- Ziehen Sie den Trimmerkopf während des Mähens niemals über den Boden.

Nachstellen des Mähfadens (Abb. 10)

Befolgen Sie diese Schritte, um den Mähfaden automatisch nachzustellen:

- Tippen Sie bei laufendem Motor mit dem Anschlagknopf leicht auf den Boden. Drücken Sie den Anschlagknopf nicht für längere Zeit auf den Boden.

Hinweis: Das Mähfadennmesser an der Schutzabdeckung schneidet den Mähfaden auf die richtige Länge.

Hinweis: Um ein Verheddern des Mähfadens zu verhindern, nur ein Mal auf den Boden tippen, um den Mähfaden zu verlängern. Wenn mehr Mähfaden benötigt wird, ein paar Sekunden warten, bevor erneut mit dem Anschlagknopf auf den Boden getippt wird. Achten Sie darauf, dass die Länge des Mähfadens immer dem vollen oder annähernd dem Mähdurchmesser entspricht.

Wechsel der Spule (Abb. 11)

Zuerst Gerät ausschalten und Netzstecker ziehen. Warten Sie bis der Nylonfaden zum Stillstand gekommen ist. Dann beide Verriegelungen seitlich am Schneidkopf drücken und Schneidkopfdeckel (35) abnehmen. Leere Fadenspule entnehmen und die neue Spule (37) so einsetzen, dass je ein Fadenende seitlich am Schneidkopf aus der Auslassöse hervorsteht. Achten Sie darauf, dass die Feder (39) ordnungsgemäß unter der Fadenspule sitzt. Anschließend Deckel wieder aufdrücken. Beide Verriegelungen müssen korrekt einrasten.

Bedienung der Motorsense

Halten Sie die Motorsense mit der rechten Hand am Auslösergriff und der linken Hand am linken Griff fest. Halten Sie das Gerät während des Betriebs mit festem Griff beider Hände fest. Die Motorsense sollte in einer komfortablen Position mit dem Auslöser etwa in Hüfthöhe gehalten werden. Halten Sie das Gerats stets gut fest und sorgen Sie fur einen festen Stand. Positionieren Sie sich so, dass Sie durch ein Zururckschlagen des Messers nicht aus dem Gleichgewicht gebracht werden. Stellen Sie den Schultergurt so ein, dass sich die Motorsense in einer komfortablen Betriebsposition befindet und sichergestellt ist, dass das Risiko eines Kontakts des Bedieners mit dem Messer durch den Schultergurt reduziert wird. Seien Sie bei Verwendung des Messers mit diesem Gerat auerst vorsichtig. Das rotierende Messer kann zururckschlagen, wenn es auf Gegenstande trifft, die nicht vom Messer durchtrennt werden konnen. Bei solch einem Kontakt kann das Messer kurz stehen bleiben und das Gerat plotzlich von dem getroffenen Gegen-

stand zurückgeschleudert werden. Diese Reaktion kann so heftig sein, dass der Bediener die Kontrolle über das Gerät verliert. Das Zurückschlagen des Messers kann ohne Vorwarnung erfolgen, wenn das Messer gegen ein Hindernis stößt, stecken bleibt oder festklemmt. Dies kommt eher in Bereichen vor, in denen das zu schneidende Material nicht eingesehen werden kann. Um das Schneiden zu erleichtern und sicherer zu machen, das zu schneidende Gras mit einer von rechts nach links verlaufenden Bewegung schneiden. Falls unerwartet ein Gegenstand oder Baumstumpf getroffen wird, kann dadurch die Rückschlagreaktion minimiert werden.

9. Messer

Das Messer mit 3 Schneiden ist zum Schneiden von Unkraut und leichtem Gestrüpp geeignet. Wenn das Messer stumpf wird, kann es umgedreht werden, um die Lebensdauer des Messers zu verlängern. Das Messer darf nicht geschliffen werden.



WARNUNG: Um einen sicheren Betrieb zu gewährleisten, müssen Sie bei der Verwendung des Messers äußerst vorsichtig sein. Lesen Sie die Sicherheitshinweise für einen sicheren Betrieb des Messers. Siehe „Besondere Sicherheitsvorschriften für die Verwendung von Motorsense und Messer“ weiter oben in dieser Anleitung.

- Die Motorsense während des Betriebs stets mit beiden Händen festhalten. Halten Sie beide Griffe fest.
- Halten Sie das Geräts stets gut fest und sorgen Sie für einen festen Stand. Positionieren Sie sich so, dass Sie durch ein Zurückschlagen des Messers nicht aus dem Gleichgewicht gebracht werden.
- Inspizieren Sie den zu bearbeitenden Bereich und entfernen Sie alle verborgenen Gegenstände wie Glas, Steine, Beton, Zäune, Drähte, Holz, Metall usw.
- Verwenden Sie Messer niemals in der Nähe von Fußwegen, Zäunen, Pfählen, Gebäuden oder anderen unbeweglichen Gegenständen.
- Wenn das Messer auf einen harten Gegenstand gestoßen ist, muss es zuerst auf Beschädigungen untersucht werden, bevor es erneut verwendet werden kann. Ein beschädigtes Messer darf nicht verwendet werden.
- Das Gerät wird wie eine Sense mit einer ausgedehnten, von rechts nach links schwingenden Schnittbewegung verwendet.

10. Wartung

Die Wartung erfordert äußerste Vorsicht und Spezialkenntnisse, weshalb sie nur von einem qualifizierten Wartungstechniker durchgeführt werden sollte. Wir empfehlen, das Gerät im Rahmen der Wartung zu einer AUTORISIERTEN SERVICEZENTRALE zur Reparatur zu bringen. Bei der Wartung dürfen nur Original-Ersatzteile verwendet werden.

11. FEHLERBEHEBUNG

PROBLEM	MÖGLICHE URSACHE	URSACHE LÖSUNG
Der Mähfaden wird nicht nachgestellt, wenn mit dem Anschlagknopf auf den Boden getippt wird	<ul style="list-style-type: none"> • Die Mähfäden sind miteinander verschweißt • Es nicht genug Mähfaden auf der Trommel • Die Mähfäden sind verschlissen • Die Mähfäden haben sich auf der Trommel verheddert. 	<ul style="list-style-type: none"> • Mit Silikonspray schmieren • Einen neuen Mähfaden einsetzen • Die Mähfaden herausziehen, indem abwechselnd der Anschlagknopf nach unten gedrückt und losgelassen wird • Den Mähfaden von der Trommel ab- und wieder aufwickeln
Der Anschlagkopf lässt sich nur schwer drehen	<ul style="list-style-type: none"> • Es hat sich Gras um den Kopf gewickelt oder angesammelt 	<ul style="list-style-type: none"> • Die betroffenen Teile der Maschine reinigen
Es wird Gras um den Schaft des Anbauteils und den Trimmerkopf gewickelt	<ul style="list-style-type: none"> • Es wurde langes Gras dicht am Boden abgeschnitten 	<ul style="list-style-type: none"> • Langes Gras mit einer Abwärtsbewegung schneiden
Das Gerät hält an und lässt sich nicht wieder einschalten.	<ul style="list-style-type: none"> • Der Überlastschutz wurde ausgelöst • Die Netzsicherung ist durchgebrannt • Das Gerät ist defekt 	<ul style="list-style-type: none"> • Warten Sie 10 Minuten, bevor Sie das Gerät wieder einschalten • Prüfen Sie die Sicherung • Wenden Sie sich an Ihren Händler, um auf Beschädigungen prüfen zu lassen

12. Aufbewahrung

- Gerät gründlich säubern, besonders die Kühlluftschlitze.
- Verwenden Sie zum säubern kein Wasser.
- Gerät an einem trockenen und sicheren Ort aufbewahren. Vor unbefugter Benutzung (z.B. durch Kinder) schützen.

13. Entsorgung und Umweltschutz

Sollte dieser Rasentrimmer eines Tages so intensiv genutzt worden sein, dass Sie ersetzt werden muss oder Sie keine Verwendung mehr dafür haben, denken Sie bitte an den Umweltschutz. Elektrogeräte, Zubehör und Verpackung gehören nicht in den normalen Hausmüll, sondern sollen einer umweltgerechten Wiederverwendung gemäß örtlichen Vorschriften zugeführt werden.



Nur für EU-Länder

Werfen Sie Elektrowerkzeuge nicht in den Hausmüll!

Gemäß europäischer Richtlinie 2012/19/EG über Elektro- und Elektronik- Altgeräte und Umsetzung in nationales Recht müssen verbrauchte Elektrowerkzeuge getrennt gesammelt werden und einer umweltgerechten Wiederverwertung zugeführt werden.

Recycling-Alternative zur Rücksendeaufforderung:

Der Eigentümer des Elektrogerätes ist alternativ anstelle Rücksendung zur Mitwirkung bei der sachgerechten Verwertung im Falle der Eigentumsaufgabe verpflichtet. Das Altgerät kann hierfür auch einer Rücknahmestelle überlassen werden, die eine Beseitigung im Sinne der nationalen Kreislaufwirtschafts und Abfallgesetze durchführt. Nicht betroffen sind den Altgeräten beigelegte Zubehörteile und Hilfsmittel ohne Elektrobestandteile.

14. Reparaturdienst

Reparaturen an Elektrowerkzeugen dürfen nur durch eine Elektro-Fachkraft ausgeführt werden. Bitte beschreiben Sie bei der Einsendung zur Reparatur den von Ihnen festgestellten Fehler.

15. Ersatzteile

Falls Sie Zubehör oder Ersatzteile benötigen, wenden Sie sich bitte an unseren Service.

Verwenden Sie für die Arbeit mit diesem Gerät keinerlei Zusatzteile außer denjenigen, die von unserem Unternehmen empfohlen werden. Andernfalls können der Bediener oder in der Nähe befindliche Unbeteiligte ernsthafte Verletzungen erleiden, oder das Gerät kann beschädigt werden.

Bei der Ersatzteilbestellung sollten folgende Angaben gemacht werden:











- Typ des Gerätes
- Artikelnummer des Gerätes



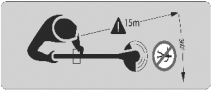

CONTENTS	Page
Pictures	1 - 6
1. Safety signs and international symbols	GB-2
2. Technical Details	GB-3
3. General safety instructions	GB-4
4. Intended use	GB-4
5. General safety information for power tools	GB-5
1) Instructions regarding to safe handling	
2) Maintenance	
3) General Instructions	
4) Operational Precautions	
6. Assembly	GB-8
7. Converting from grass trimmer to brushcutter	GB-9
8. Operation	GB-9
9. Blade	GB-11
10. Service	GB-11
11. Troubleshooting	GB-11
12. Storing	GB-12
13. Waste disposal and environmental protection	GB-12
14. Repair service	GB-12
15. Spare parts	GB-12
16. Warranty	
17. EC Declaration of Conformity	
Service	

GB | Operating Instructions

SAFETY SIGNS AND INTERNATIONAL SYMBOLS

These Operating Instructions describe safety symbols and international symbols and pictographs that may be applied to the device. Read the Operating Instructions to familiarise with all information concerning safety, assembly, operation, maintenance and repair.

SYMBOLS	MEANING
	<p>READ THE OPERATING INSTRUCTIONS If you do not adhere to the instructions and safety measures described in the Operating Instructions severe injuries may occur. Read the Operating Instructions before you start and operate this device.</p>
	<p>Beware of hurled-away objects. Keep bystanders away. Keep other persons in distance.</p>
	<p>WEAR HEAD, EYE AND EAR PROTECTORS WARNING: Hurlled-away objects may lead to serious injuries of the eyes, excessive noise may result in deafness. Wear eye and ear protection devices when operating this device. Falling objects may cause serious injuries of the head; wear a head protection when operating this device.</p>
	<p>WEAR FOOT PROTECTION AND GLOVES Always wear safety boots and gloves when operating the device.</p>
	<p>WARNING SYMBOL Points to danger, warnings or reasons for particular carefulness. May be used in connection with other symbols or pictographs.</p>
	<p>Beware of blade thrust. When using metal cutting tools (thicket blade) there is the danger of kickbacks if the tool gets in touch with some solid object.</p>
	<p>Do not use the circular saw blade. Danger: Using the circular saw blade with machines marked with this symbol exposes the user to the danger of very serious or even fatal injuries.</p>
	<p>Do not use near animals or other people !</p>
	<p>Do not use the tool under wet weather conditions!</p>
	<p>Unplug immediately if the power cord or plug becomes damaged !</p>
	<p>Attention: Environmental Protection! This device may not be disposed of with general/household waste. Dispose of only at a designated collection point.</p>

SYMBOLS	MEANING
	<p>MAXIMUM SPEED The maximum speed of the cutting unit. The device must not be operated at a speed higher than this.</p>
	<p>Protection class II</p>
	<p>Confirms the conformity of the power tool with the directives of the European Community.</p>
	<p>Guaranteed acoustic capacity level L_{WA} 99 dB(A)</p>

Electric Brushcutter

2. Technical Details

Model	IES 1000 C	
Rated Voltage	V~	230
Nominal Frequency	Hz	50
Nominal Consumption	W	1000
No-load Speed	min ⁻¹	7000
Cutting width (cutting disc)	cm	23
Cutting width (nylon line)	cm	37
Line Diameter	mm	2,0
Line Length	m	2 x 3,5
Line Feed		Tap'n go (duo-spool)
Weight	kg	4,73
Sound Pressure Level *	dB (A)	92 [K 3,0 dB(A)]
Vibration *	m/s ²	5,12 [K 1,5 m/s ²]

* acc. to EN ISO 11806

We reserve the right to make changes to the technical specifications.

Protection class II 

The electric lawn trimmer is constructed in line with the regulations with EN 60335-1 and EN ISO 11806 and fully comply with the provisions of the German Product Safety Act.

GB | Operating Instructions

WARNING! The vibration value may vary according to the usage of the machine and its fitted equipment, and be higher than the one indicated. Safety measures must be established to protect the user and must be based on the load estimate generated by the vibrations in real usage conditions. In this regard, all the operational cycle phases must be taken into consideration, such as switching off or idle running.

Warning: Prolonged exposure to vibrations can cause injuries and neurovascular disorders (also called "Renaud's syndrome" or "white hand"), especially to people suffering from circulation disorders. The symptoms can regard the hands, wrists and fingers and are shown through loss of sensitivity, torpor, itching, pain and discolouring of or structural changes to the skin. These effects can be worsened by low ambient temperatures and/or by gripping the handgrips excessively tightly. If the symptoms occur, the length of time the machine is used must be reduced and a doctor consulted.

Warning! This machine generates an electromagnetic field when operated. This field can affect active or passive medical implants in certain circumstances. In order to reduce the risk of severe injury or death, we recommend that people with medical implants consult their doctor or the manufacturer of the medical implant before operating the machine.

When working with the device, a certain level of noise cannot be avoided. Noisy work should be scheduled for hours, during which it is allowed by statute or other local regulations. Adhere to any applicable rest times and limit your working time to the necessary minimum time. For your personal protection and the protection of people nearby, suitable hearing protection must be worn.

This appliance is not intended for use by persons (including children) with reduced physical, sensory or mental capabilities, or lack of experience and knowledge, unless they have been given supervision or instruction concerning use of the appliance by a person responsible for their safety.

Children should be supervised to ensure that they do not play with the appliance.

3. General Safety Instructions

Noise emission information in accordance with the German Product Safety Act (ProdSG) and the EC Machine Directive: the noise pressure level at the place of work can exceed 80 dB(A). In such cases the operator will require noise protection (e.g. wearing of ear protectors).

Attention: Noise protection! Please observe the local regulations when operating your device.



Attention: Using electric power tools, you must observe following fundamental safety instructions to protect yourself against electric shock, against danger of injuries and danger of fire. Read all these instructions before using the tool and observe them. Keep these safety instructions at a safe place.

The machine has been constructed according to the latest technology and in accordance with the recognised technical safety regulations. Nevertheless, use of the machine can involve risks to the user or third persons, and can cause damage to the machine or other objects.

Use the machine in a safety conscious manner for suitable applications and in technically perfect condition only and according to the operating instructions! Immediately rectify or have any faults rectified which could adversely affect safety!

Read the instruction manual carefully. It is important that you fully understand and observe the safety precautions and warnings before starting and using your tool for the first time. Careless or improper use of any lawn trimmer may cause serious or fatal injury. Observe all applicable safety regulations, standards and ordinances. Please familiarise yourself with the machine before the first use.

4. Intended use

The device is intended for cutting lawns and grass areas. The observance of the manufacturer's operating instructions included is a prerequisite for the proper use of the device. Any other use that is not expressly permitted in these instructions can lead to the device being damaged and a serious risk for the operator.

Observe the restrictions in the safety instructions. Please note that our device has not been designed with the intention of it being used for commercial, trade or industrial applications. We accept no liability if the device is used in commercial, trade or industrial operations or corresponding activities.

Attention! The machine must only be used for its intended purpose. Any other use shall be considered improper use. The user/operator, and not the manufacturer, is responsible for any damage or injuries arising from this.

5. General safety information for power tools

Attention! Read all instructions contained herein. Failure to observe the following instructions may result in electric shock, burns and/or severe injury. The term 'power tool' used in the following includes both mains-operated tools (with mains supply) and battery-operated tools (without mains supply).

KEEP THESE INSTRUCTIONS CAREFULLY!

1) Working area

- a) **Keep your working area clean and tidy.** *Untidy and poorly lit working areas may lead to accidents.*
- b) **Do not operate the tool in potentially explosive environments containing combustible fluids, gases or dusts.** *Power tools generate sparks that may ignite dusts or fumes.*
- c) **Keep children and other persons away when you are operating the power tool.** *Distractions may result in the operator losing control over the tool.*

2) Electrical safety

- a) **The mains plug of the power tool must fit into the mains socket. The plug must not be modified in any way. Do not use adapter plugs/connectors in combination with tools with protective earthing.** *Unmodified plugs and fitting sockets reduce the risk of electric shock.*
- b) **Avoid physical contact with earthed surfaces as pipes, heaters, ovens and refrigerators.** *There is an increased risk of electric shock if your body earthed.*
- c) **Keep the tool out of the rain.** *The penetration of water into a power tool increases the risk of electric shock.*
- d) **Do not use the cable to carry or hang up the tool or to pull the plug out of the socket. Keep the cable away from heat, oil and sharp edges or moving parts of the tool.** *Damaged or tangled cables*

increase the risk of electric shock.

- e) **When operating a power tool outdoors, use exclusively extension cables that are approved for outdoor-use.** *The use of an extension cable that is suitable for outdoor use reduces the risk of electric shock.*

3) Personal safety

- a) **Always pay attention to what you do and apply reasonable care when working with a power tool. Do not use the tool when you are tired or under the influence of medication, drugs or alcohol.** *When working with power tools even a short moment of inattentiveness may result in severe injury.*
- b) **Wear personal protection equipment and always wear eye protection (safety goggles).** *Wearing personal protection equipment as a dust mask, nonslip safety shoes, safety helmet or ear protectors (depending on the type and use of the tool) reduces the risk of injury.*
- c) **Avoid unintentional operation. Make sure that the switch is in 'OFF' position before pulling the plug from the mains socket.** *When carrying the tool with your finger on the on/off switch or connecting the tool to the mains supply with the switch in 'ON' position, this may result in accidents.*
- d) **Remove adjustment tools or wrenches and the like before you switch the tool on.** *A wrench or another tool that is inside or on a turning part of the tool may cause injury.*
- e) **Do not overestimate your abilities. Take care of a safe footing and keep your balance at all times.** *This will allow you to better control the tool in unexpected situations.*
- f) **Wear suitable clothes. Do not wear wide clothing or jewellery. Keep your hair, clothes and gloves clear of all moving parts.** *Loose clothing, jewellery or long hair may get caught in moving parts.*
- g) **If dust extraction/collecton devices are provided make sure that they are con-**

nected and used properly. *The use of these devices reduces hazards caused by dust.*

4) Careful handling and use of power tools

- a) **Do not overtax the power tool. Use the power tool intended for your type of work in each case.** *The use of the suitable power tool within the stated range of performance makes working more effective and safer.*
- b) **Do not use a power tool with a damaged switch.** *A power tool that cannot be switched on or off any more is dangerous and must be repaired.*
- c) **Pull the mains plug out of the socket before you adjust a tool, change accessories or put the tool aside.** *This precaution avoids the unintentional start of the tool.*
- d) **Store power tools out of the reach of children. Do not allow persons to use the tool if they are not familiar with the tool or these instructions.** *Power tools are dangerous if used by inexperienced persons.*
- e) **Thoroughly maintain your power tool. Check whether moving parts are working properly and are not jamming/sticking, and whether parts are broken or otherwise damaged in a way that affects the function of the tool. Have damaged parts repaired before using the tool.** *Many accidents are the result of poorly maintained power tools.*
- f) **Keep cutting tools sharp and clean.** *Thoroughly looked-after cutting tools with sharp cutting edges are jamming less often and are easier to guide.*
- g) **Use power tools, accessories, add-on tools, etc. in accordance with these instructions and in the way prescribed for the respective type of tool. You should also consider the working conditions and the work to be carried out.** *The use of power tools for purposes other than those intended for the respective tool may result in dangerous situations.*

5) Service

- a) **Have the power tool serviced by qualified technical personnel only; repairs should be carried out using exclusively original spare parts.** *This will ensure the safe operation of the power tool.*

Safety Instructions

A. General Instructions

1. Your electric tool is a high-speed, fast-cutting power tool. The electrical connection and cutting tool are potential sources of danger. Therefore, special safety precautions must be observed to reduce the risk of personal injury.
2. Always switch off the tool and disconnect the plug from the power supply before carrying out any maintenance or repair work on the unit. Always unplug the tool if you leave it without supervision.
3. Have your dealer or a specialist show you how to operate your tool.
4. Minors should never be allowed to use an electric lawn trimmer. Never lend or rent your electric lawn trimmer without these operating instructions. Be sure that anyone using your tool understands the information contained in these operating instructions.
5. The user is responsible for safety for all persons in the working area of the device.
6. Never allow children or people unfamiliar with the instruction to use the machine
7. Only use the machine in daylight or good artificial light.
8. Before use the machine and after any impact, check for signs of wear or damage and repair as necessary
9. Never operate the machine with damaged guards or without the guards in place.
10. You must be fit to operate an electric lawn trimmer- rested, healthy and in good physical condition. If you get tired while operating your scythe, take a break. Never work with an electric lawn trimmer while under the influence of alcohol or drugs.

11. Never attempt to modify your tool. This excludes all liability for personal injury or damage to property caused by improper use or impermissible modification.
12. Do not use the tool if other persons, above all children, or animals are near the working area.
13. The high-speed cutting head may catch and fling stones and other foreign objects a great distance. To reduce the risk of injury, ensure that bystanders / children and animals are at least 15 m (50 ft) away from your own position.
20. The domestic mains voltage must match the information relating to mains voltage in the technical data; do not use any other supply voltage
21. Only use extension cables that are intended for outdoor use – minimum cross section 1.5 mm². Always reel in cable drums fully.
22. Secure the extension cable in the cable strain relief.

B. Operational Precautions

14. Only use your lawn trimmer for cutting grass and weeds next to walls, under fences, around trees and posts, on steps, garden paths and patios, under bushes and hedges, on steep slopes, in gaps between paving stones, etc.
23. Do not use damaged power supply cords, extension cords, couplings, plugs or cutting heads.
24. Do not switch on the unit when hands or feet are near the cutting elements.
25. Any device that is used for cutting off the line represents a danger of injury.

C. Instructions regarding to safe handling

15. A power circuit breaker must be installed in the power outlet to which the tool is connected or on the electric cord to the tool. Contact an electrician for further information. For a safe operation, it is recommended to supply the machine over a fault current safety breaker (RCD) with a fault current not over 30 mA.
16. Before starting work check that your electric tool is in good condition and that it is operating properly. Pay special attention to the power supply cord, extension cord, power outlet, switch and cutting head.
17. Before using the machine, the line and extension cords have to be checked for signs of damage or ageing. Do not use the tool when the cords are damaged or worn.
18. If the cord is damaged during utilisation, it must be disconnected immediately from the mains. **DO NOT TOUCH THE CORD BEFORE IT IS DISCONNECTED FROM THE MAINS.**
19. Attention! Danger. The cutting head continues to rotate after switch-off (flywheel effect). Keep your fingers and feet well clear to avoid injury.
26. In spite of technical and additional protective measures, there is always a residual risk when working with the machine.
27. Keep handles dry and clean.
28. Remove foreign bodies from the working area.
29. Do not leave the machine unsupervised.
30. Comply with the accident prevention regulations.
31. Wear goggles or properly fitted safety glasses, sturdy closed shoes with non-slip soles, snug-fitting work clothes, gloves and ear protectors (ear plugs or ear muffs).
32. Careless use can cause injuries to hand and feet by the rotating cutting elements.
33. Always hold the unit firmly with both hands on the handles. Make sure you always have good balance and secure footing.
34. Work calmly and stay alert. Operate the tool under good visibility and daylight conditions only.
35. Arrange the extension cord so that it cannot be damaged and does not cause a hindrance.
36. Be careful not to chafe the extension cord

- on corners, pointed or sharp objects. Do not squeeze extension cord, e.g. through narrow gaps in doors or windows.
37. Make sure the open side of the protection guard is pointing away from yourself before you switch on the tool.
 38. Never tug the extension cord to disconnect the plug. Always grip the plug.
 39. Use particular caution while working in dense growth areas where your view of the ground is obscured.
 40. Never leave your tool outdoors in rain.
 41. Do not cut wet grass or other growth. Never use in rain.
 42. Hold the extension cord so that it is always away from the rotating nylon line.
 43. Transporting the electric tool, e.g. carrying it to another site: Switch of the unit, disconnect the plug.
 44. Take special care in slippery conditions - on slopes and uneven ground.
 45. Work in a line across the slope and take special care when turning around.
 46. Watch for hidden obstacles such as tree stumps and roots to avoid stumbling.
 47. Clean the cutting head at regular intervals.
 48. Check the condition of the cutting head at frequent intervals. If the behaviour of the cutting head changes (vibration, noise), check immediately as follows: Switch off the tool, hold it firmly and bring the cutting head to a standstill by pressing it against the ground. Then disconnect plug from power supply. Check condition of cutting head - look for cracks.
 49. Be sure to bring the unit onto normal working position before turning it on again.
 50. Have a damaged cutting head replaced immediately - even if it only has superficial cracks. Never attempt to repair a damaged cutting head.
 51. Always switch off your tool and disconnect it from the power supply before taking a break and after finishing work. Do not forget maintenance. (Plug disconnected!) Only carry out maintenance and repairs described in these operating instructions. Any other work should be performed by your dealer. Do not grease - this is unnecessary, as this unit has been pregreased at the factory.
 52. Inspect cooling air slots on the motor housing at regular intervals for clog-ups and clean as necessary.
 53. Only use original spare parts.
 54. Clean plastic parts with a damp cloth. Do not use aggressive cleaning chemicals.
 55. Never hose down the electric tool!
 56. Cleaning and maintenance may not be carried out by children.
 57. Store tool indoors in a dry, high or locked place and always keep out of reach of children.

Important notice - so your guarantee does not expire:

- Always keep the air-intake clean.
- Never press the cutting head on the ground, when doing this you brake the turned-on motor.
- Never hit the cutting head on a hard underground, otherwise you will unbalance and damage the motor shaft.

6. Assembly

 **WARNING:** Do not touch the gear head immediately when the product using in a long time, the hot gear head may scald you.

Shoulder strap (Fig. 2)

A shoulder strap (63) is supplied for your greater comfort. Simply attach the clip of the shoulder strap onto the strap onto the hanger at the front of left housing body (68).

Connecting the attachment to the upper shaft (Fig. 3)

1. The coupler (25) connects the attachment to the upper shaft. Follow these steps to connect the attachment to the upper shaft.
 2. Loosen the wing nut (24) by turning it counter clockwise.
 3. Align the button with the guide recess on the upper shaft.
 4. Slide the underneath shaft (28) into the upper tube (17) until the underneath shaft clicks into place.
- Note:** If the button does not release completely in the positioning hole, upper shaft (17) are not locked. Slightly rotate the underneath shaft until the button is locked into place.
5. Tighten the wing nut (24) securely by turning it clockwise.

Note: During operation, periodically check the wing nut (24) and tighten as necessary.

Removing the attachment from the upper shaft (Fig. 3)

Disconnect the upper shaft and underneath shaft for storage or when a job calls for a different attachment. Follow these steps to remove the attachment from the upper shaft.

1. Release the trigger (13) and allow the trimmer to coast to a stop.
2. Unplug the brush cutter.
3. Loosen the wing nut (24) by turning it counterclockwise.
4. Push the button, while pulling out the attachment.

Attaching the front handle (Fig. 4)

Follow these steps to attach the front handle:

1. Press the front handle (58) onto the upper shaft.
2. Place the front handle along the upper shaft to a position that allows for comfortable operation.
3. Slide the bolt (19) through the hole in the barrier handle (18) and front handle.
4. Slide the bolt (57) through the quick open button (56) and the hole in bolt (19) and tighten it securely.

Adjusting front handle (Fig. 5)

1. Loosen the Quick Open Button (56) by turning it as Fig.5 shown.
2. Adjust the second handle.
3. Locking the Quick Open Button (56) by turning it as Fig.5 shown.

Note: During operation, periodically check the Quick Open Button (56) and tighten as necessary.

Attachment the safety guard (Fig. 6)

Follow these steps to attach the brush cutter guard:

1. Attach the blade guard (31) to the mounting bracket (46).
2. Install two screws (47) from the top of the mounting bracket through the blade guard and into the threaded mounting plates (30).
3. Attach the trimmer guard (32) to the blade guard (31).

7. Converting from grass trimmer to brush-cutter

Removing the string head (Fig. 7)

- Align the slot in the upper flange washer (78) with the hole in the gear head (44). Place a holding pin through the slot in the upper flange washer and the hole in the gear head.
- Remove the cutting line head unscrewing it in a clockwise direction. **Attention:** Left-hand thread!
- Remove the upper flange washer from the gear shaft and retain for blade installation.
- Remove the grass trimmer guard (Fig. 6).

Note: Store the string head parts together for later use.

Installing the blade (Fig. 8 and 9)

- Place the upper flange washer (78) over the gear shaft with the hollow side towards the blade guard.

- Centre the blade on the upper flange, making sure the blade sits flat (Fig. 9A). Install the cupped washer (76) with the raised centre away from the blade. Install the blade nut (77). The blade (75) turns counter clock wise from the operator's position.
- Place the holding pin (73) through the slot in the upper flange washer and the hole in the gear head.
- Using a 19 mm socket wrench (72), turn the blade nut counterclockwise.
- Tighten nut securely.
- To double-check that the blade (75) is correctly positioned on the upper flange plate (78) and properly centred, look at the flange plate from side on. If the blade is fitted correctly, there will be no gap visible between the outer diameter of the plate (78) and the blade (75) (Fig. 9A).
- If a gap is visible, the blade is not centred (Fig. 9B). In this case, loosen the nut (77) again, position the blade correctly and retighten the nut. Never use this machine with the blade incorrectly positioned.
- Slide the safety split pin (79) through the hole in the drive shaft (Fig. 8).
- Install the brushcutter guard.

Converting from brushcutter to grass trimmer removing the blade

- Place the holding pin through the slot in the upper flange washer and the gear head. Turn the blade nut clockwise to remove.
- Remove the cupped washer and the blade.
- Remove the upper flange washer from the gear shaft and retain for the string head installation.
- Remove the brushcutter guard.

Note: Store the brushcutter parts together for later use.

Installing the string head (Fig. 6 and 7)

- Install the upper flange washer (78) onto the gear shaft with the hollow side towards the gear head.
- Place the holding pin (73) through the slot in the upper Flange washer and the hole in the gear head.
- Fit the cutting line head screwing it up in an anticlockwise direction. **Attention:** Left-hand thread!
- Install the grass trimmer guard (32).

8. Operation



WARNING: The product may throw objects during operation, causing injury to the operator or to bystanders. Always wear suitable eye protection, boots, gloves and long, heavy trousers while operating the product.

Starting and stopping the trimmer (Fig. 1)

- To start the trimmer: press the lock button (16) and then press the trigger (13). Release the lock button once the motor has started.
- To stop the trimmer: Release the trigger.

This machine is equipped with a speed controller that switches the motor to full working speed in a few seconds after a gentle start (4000 min⁻¹ (rpm)).

Operating the trimmer

Follow these steps to operate the trimmer. Plug the trimmer cord into an extension cord approved for outdoor use. Refer to "Electrical Safety Rules" earlier in this manual.

- Put the shoulder strap (3) over your shoulder opposite side to the unit. Adjust shoulder strap to most comfortable length.
- Hold the trimmer with your right hand on the trigger handle and your left hand on the front handle.

Note: Keep a firm grip with both hands during operation.

- Place the trimmer on the side of your body with the motor behind and away from your body.
- Press the lock button and then the trigger to start the trimmer.
- The trimmer will build up speed steadily.
- Trim grass and weeds in a right-to-left motion with the line parallel to the ground.

Note: To switch off the line trimmer, simply release the trigger.



WARNING: After switching off, the cutting element will continue to rotate for a few more seconds. Maintain vigilance until the line completely stops.

Cutting tips

- The cutting line head can eliminate tall grass and non-woody vegetation near fences, walls, foundations, pavements, around trees, etc..
- Inspect and clear the area to be trimmed for any rocks, broken glass or wire that could be thrown or become entangled in the cutting line. Trim only when grass or weeds are dry. Keep the cutting line parallel to the ground.
- Cut grass or weeds over 20 cm tall from the top to the bottom in small amounts. This will prevent grass becoming wrapped around the trimmer head assembly, which may result in damage due to overheating. If grass becomes wrapped around the trimmer head assembly, stop the trimmer, unplug it and remove the grass.
- Move the trimmer slowly in and out of the area you are cutting, keeping the trimmer at the desired cutting height. Use the tip of the line to do the cutting. Do not force the trimmer head assembly into uncut grass.
- Feed out some line after each use to prevent the line from retracting into the cutting head.
- The tip of the cutting line will wear during use; this reduces the cutting swath. If the line is not advanced occasionally, it will wear down to the eyelet. When the trimmer stops, the line tends to relax and may retract into the trimmer head assembly. Should this occur, unplug the trimmer, remove the spool, refeed the line through the eyelets and reassemble the spool.
- Avoid hitting objects with the line, such as chain-link fences or concrete, as this causes rapid wear.
- Never drag the trimmer head assembly on the ground while trimming.

Advancing the cutting line (Fig. 10)

Follow these steps to advance the cutting line automatically:

- Tap the bump knob lightly on the ground while the motor is running. Do not hold the bump knob on the ground.

Note: The line cutting off blade on the safety guard will cut the line to the proper length.

Note: To help prevent line tangle, tap only once to lengthen the line. If additional line is required, wait a few seconds before retapping the bump knob. Keep the line length at or near full cutting diameter.

Exchange of spool (Fig. 11)

First, switch off and unplug the device. Wait until the nylon thread has come to a halt. Then push the two locking devices at the sides of the cutting head, and remove the cutting head cover (35). Remove the used thread coil and put in the new coil (37) such, that one end of the thread comes out of each outlet at the sides of the cutting head. Please take care that the spring (39) is properly seated under the thread coil. Finally, close the cover by pushing it in its seat. Both locks must properly engage.

Operating the brushcutter

Hold the brushcutter with the right hand on the trigger handle and the left hand on the left handle. Keep a firm grip with both hands while in operation. Brushcutter should be held at a comfortable position with the trigger handle about hip height. Maintain your grip and balance on both feet. Position yourself so that you will not be drawn off balance by the kick-back reaction of the cutting blade. Adjust the shoulder strap to position the brushcutter at a comfortable operating position and to ensure that the shoulder strap will reduce the risk of operator contact with the blade. Exercise extreme caution when using the blade with this unit. Blade thrust is the reaction which may occur when the spinning blade contacts anything it cannot cut. This contact may cause the blade to stop for an instant, and suddenly "thrust" the unit away from the object that was hit. This reaction can be violent enough to cause the operator to lose control of the unit. Blade thrust may occur without warning if the blade snags, stalls or binds. This is more likely to occur in areas where it is difficult to see the material being cut. For cutting ease and safety, approach the weeds being cut from the right to the left. In the event that an unexpected object or woody stock is encountered, this could minimise the blade thrust reaction.

GB | Operating Instructions

9. Blade

The 3-point blade is suitable for cutting brushwood and small shrubs up to 2 cm in diameter. When the blade becomes dull, it can be turned over to extend the life of the blade. Do not sharpen the blade.



WARNING: Extreme care must be taken when using blades to ensure safe operation. Read the safety information for safe operation using the blade, refer to "Specific Safety Rules for Brushcutter and Blade Use" earlier in this manual.

- Always hold brushcutter with both hands when operating. Use a firm grip on both handles.
- Maintain your grip and balance on both feet. Position yourself so that you will not be drawn off balance by the kick-back reaction of the cutting blade.

- Inspect and clear the area of any hidden objects such as glass, stones, concrete, fencing, wire, wood, metal, etc.
- Never use blades near footpaths, fencing, posts, buildings or other immovable objects.
- Never use a blade after hitting a hard object without first inspecting it for damage. Do not use if any damage is detected.
- The unit is used as a scythe, cutting from the right to the left in a broad sweeping action from side to side.

10. Service

Servicing requires extreme care and knowledge and should be performed only by a qualified service technician. For service we suggest you return the product to your AUTHORISED SERVICE CENTRE for repair. When servicing, use only identical replacement parts.

11. TROUBLESHOOTING		
PROBLEM	POSSIBLE	CAUSE SOLUTION
Line will not advance when tap bump button	<ul style="list-style-type: none">• Line is welded to itself.• Not enough line on spool.• Line is worn too short.• Line is tangled on spool.	<ul style="list-style-type: none">• Lubricate with a silicone spray• Install more line.• Pull lines while alternately pressing down on and releasing bump button.• Remove line from spool and rewind.
Bump head is hard to turn	<ul style="list-style-type: none">• Grass wrapped or built up around head.	<ul style="list-style-type: none">• Clean affected parts of the machine.
Grass wraps around the attachment shaft and the trimmer head assembly	<ul style="list-style-type: none">• Cutting tall grass at ground level.	<ul style="list-style-type: none">• Cut tall grass from the top down.
Unit stops and will not start again	<ul style="list-style-type: none">• Overload protection activated• Fuse from main supply blown• Unit failed	<ul style="list-style-type: none">• Wait 10 minutes before restarting• Check fuse• Contact dealer to check damage

12. Storing

- Clean the unit thoroughly, especially the cooling air slots on the motor housing.
- Do not use water to clean the device.
- Store trimmer indoors in a dry, high or locked place and keep out of reach of children.

13. Waste disposal and environmental protection

Dispose of the machine properly after it is worn out. Disconnect the mains cable in order to prevent misuse. Do not dispose of the machine with the household waste. In the interest of environmental protection, take it to a collection point for electric machines. Your responsible local authority can provide you with addresses and operating times. Also take the packaging materials and worn out accessories to the appropriate collection points.



Only for EU countries

Do not discard electric tools in the household waste!

In accordance with European Directive 2012/19/EC on waste electrical and electronic equipment and its implementation in national law, waste electric tools must be collected separately for environmentally-compatible re-use.

Recycling alternative to the return invitation:

Instead of returning the electric equipment, the owner is alternatively obligated to take part in the proper recycling in the case of relinquishment of ownership. The waste equipment can also be taken to a collection facility which disposes of it in the sense of the national recycling management and waste acts. This does not pertain to the accessory parts and auxiliary equipment without electrical components accompanying the waste equipment.

14. Repair service

Repairs to electric power tools should only be carried out by a specialised electrician.

15. Spare parts

Please contact our service department if you need accessories or spare parts.

When working with this machine, do not use spare parts other than those recommended by us. Using spare parts not recommended by us can result in serious injuries to persons or damage to the machine.











The following information should be provided when ordering spare parts:



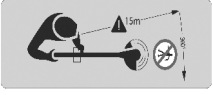

- Type of machine
- Item number of the machine

CONTENU	Page
Images	1 - 6
1. SYMBOLES DE SECURITE ET SYMBOLES INTERNATIONAUX	FR-2
2. Caractéristiques Techniques	FR-3
3. Conseil général de sécurité	FR-4
4. Utilisation conforme	FR-4
5. Consignes de sécurité générales pour appareils électriques	FR-5
1) Conseils pour le maniement sûr	
2) Maintenance	
3) Conseils généraux de sécurité	
4) Conseils pour l'utilisation	
6. Assemblage	FR-9
7. PASSER DE COUPE-BORDURES A DEBROUSSAILLEUSE	FR-10
8. FONCTIONNEMENT	FR-10
9. LAME	FR-11
10. ENTRETIEN	FR-12
11. DEPANNAGE	FR-12
12. Stockage	FR-13
13. Recyclage et protection de l'environnement	FR-13
14. Service de réparation	FR-13
15. Pièces de rechange	FR-13
16. Conditions de garantie	
17. Déclaration de Conformité pour la CE	
Service	

1. SYMBOLES DE SECURITE ET SYMBOLES INTERNATIONAUX

Les symboles de sécurité ainsi que les symboles internationaux et les pictogrammes que porte éventuellement l'appareil sont décrits dans le présent manuel d'instructions. Veuillez lire attentivement le manuel d'instructions afin de vous familiariser avec toutes les indications relatives à la sécurité, au montage, à la mise en service, à l'entretien et à la réparation.

SYMBOLE	SIGNIFICATION
	<p>LISEZ LE MANUEL D'INSTRUCTIONS Le non-respect de conseils d'utilisation et de mesures de sécurité indiqués dans le manuel d'instructions peut entraîner des graves blessures. Veuillez lire le manuel d'instructions avant le démarrage et le fonctionnement de cet appareil.</p>
	<p>Prenez garde aux objets projetés. Tenir le public à bonne distance. MAINTENEZ LES AUTRES PERSONNES A BONNE DISTANCE.</p>
	<p>PORTEZ UNE PROTECTION POUR LA TETE, LES YEUX ET LES OREILLES ATTENTION: Des objets projetés peuvent engendrer de fortes blessures aux yeux et un bruit trop fort peut causer la perte de l'ouïe. Veillez à toujours porter une protection pour les yeux et les oreilles lors de l'utilisation de cet appareil. La chute d'objets peut provoquer de graves blessures à la tête, veillez à toujours porter un protège-tête lors de l'utilisation de cet appareil.</p>
	<p>PORTEZ UNE PROTECTION AUX PIEDS ET METTEZ DES GANTS Portez des bottes résistantes et des gants lors de l'utilisation de cet appareil.</p>
	<p>SYMBOLE D'AVERTISSEMENT Signale un danger, un avertissement ou une raison de prendre des mesures de précaution particulières. Peut être utilisé en même temps que d'autres symboles ou pictogrammes.</p>
	<p>Faire attention aux impulsions de lame.</p>
	<p>Ne pas utiliser de lames de scies circulaires. Danger : L'utilisation de lames de scies circulaires sur les machines portant ce symbole expose l'opérateur à un risque de blessures graves voire mortelles.</p>
	<p>Ecarter des tiers personnes de la zone dangereuse!</p>
	<p>Ne pas laisser cet outil électrique sous la pluie!</p>
	<p>En cas de détérioration ou section du câble retirer immédiatement la prise!</p>
	<p>Attention ! Protection de l'environnement ! Le présent appareil ne peut en aucun cas être éliminé avec les ordures ménagères/déchets. Toujours déposer les appareils usagés dans un centre de collection.</p>

SYMBOLE	SIGNIFICATION
	FREQUENCE DE ROTATION MAXIMALE Fréquence de rotation maximale de l'unité de coupe. L'appareil ne peut être utilisé à une fréquence de rotation supérieure.
	Classe de protection II
	Indique que cet appareil électrique est conforme aux directives de la Communauté européenne.
	Niveau sonore garanti L _{WA} 99 dB(A)

Débroussailleuse électrique

2. Caractéristiques Techniques

Modèle	IES 1000 C	
Tension nominale	V~	230
Fréquence nominale	Hz	50
Puissance	W	1000
Vitesse à vide	min ⁻¹	7000
Largeur de coupe (Lame de coupe)	cm	23
Largeur de coupe (Fil nylon)	cm	37
Épaisseur de fil	mm	2,0
Réserve de fil	m	2 x 3,5
Système avance fil		semi-automatique
Poids	kg	4,73
Niveau de pression acoustique *	dB(A)	92 [K 3,0 dB(A)]
Vibration *	m/s ²	5,12 [K 1,5 m/s ²]

* selon EN ISO 11806

Nous nous réservons le droit de procéder à des modifications techniques dans le cadre du perfectionnement permanent de nos produits.

Catégorie de protection: II 

Les appareils sont construits selon les prescriptions conformément à EN 60335-1 et EN ISO 11806 et sont entièrement conformes aux prescriptions de la loi sur la sécurité de la production.

ATTENTION! La valeur des vibrations peut varier en fonction de l'emploi de la machine et de son agencement, et peut devenir supérieure à la valeur qui est indiquée. Il est nécessaire d'établir les mesures de sécurité pour la protection de l'utilisateur; ces dernières doivent être fondées sur l'estimation de la charge engendrée par les vibrations dans les conditions réelles d'utilisation. A ce sujet, il faut prendre en considération toutes les phases du cycle de fonctionnement, comme par exemple l'extinction ou le fonctionnement à vide.

Attention: L'exposition prolongée aux vibrations peut causer des lésions et des troubles neuro-vasculaires (connus aussi comme "phénomène de Raynaud" ou "main blanche"), spécialement aux personnes qui souffrent de troubles de la circulation. Les symptômes peuvent concerner les mains, les poignets et les doigts, ils se manifestent par une perte de sensibilité, engourdissement, démangeaison, douleur, décoloration, ou modifications structurelles de la peau. Ces effets peuvent être amplifiés par les basses températures de l'environnement et/ou par une prise excessive sur les poignées. Quand ces symptômes se présentent, il faut réduire les temps d'utilisation de la machine et consulter un médecin.

ATTENTION : Le produit un champ électromagnétique de très basse intensité. Ce champ peut créer des interférences avec certains pacemakers. Pour réduire le risque de lésions graves ou mortelles, les porteurs de pacemaker devraient consulter leur médecin et le fabricant du pacemaker avant d'utiliser cette machine.

Les nuisances sonores causées par cet appareil sont inévitables. Effectuez les travaux très bruyants aux horaires autorisés et destinés à cet effet. Observez, le cas échéant, des périodes de pause et limitez la durée du travail au strict nécessaire. Pour votre protection personnelle et celle des personnes se trouvant à proximité, une protection auditive adéquate est requise.

Cet équipement n'est pas destiné à être utilisé par des personnes (y compris les enfants) ayant des capacités physiques, sensorielles ou mentales réduites, ni par des personnes manquant d'expérience et de connaissances, à moins qu'une personne responsable de leur sécurité leur donne la supervision ou les explications sur le mode d'emploi de l'équipement.

Les enfants doivent être surveillés pour s'assurer qu'ils ne jouent pas avec l'équipement.

3. Conseil général de sécurité

Les indications relatives aux émissions sonores de bruit sont conformes à la loi sur la sécurité de produit (ProdSG), voire à la Directive Machines de l'Union Européenne: le niveau de pression acoustique au lieu de travail peut dépasser 80 dB (A). Dans ce cas il convient de prévoir des mesures de protection acoustique pour l'opérateur(par ex. port de protègeoreilles).

Attention: protection contre le bruit! Avant la mise en marche, informez-vous des prescriptions locales.



Attention: En utilisant des outils électriques il faut observer les règles fondamentales de sécurité suivantes pour vous protéger contre l'électrocution, d'éventuelles blessures et tous risques d'incendie. Veuillez lire et observer tous ces instructions avant d'utiliser cet outil électrique. Conservez les règles de sécurité à une place sûre.

Les machines sont construites suivant de technique et selon les règles de sécurité en vigueur. Cependant, leur emploi peut représenter un danger pour l'utilisateur ou des tiers et entraîner un préjudice pour la machine ou d'autres valeurs matérielles.

Employer uniquement la machine en état technique impeccable, conformément à son objet en ayant conscience de la sécurité et des dangers et en respectant l'instruction d'emploi! Eliminer (ou faire éliminer) notamment toute panne pouvant nuire à la sécurité.

Il est indispensable de lire et d'étudier la notice d'emploi avant la première mise en service. Respecter impérative-

ment les prescriptions et les avertissements de sécurité. La non-observation des règles de sécurité énumérées ci-après peut entraîner des conséquences graves, voire même fatales. Respecter impérativement les directives de sécurité établies pour prévenir les accidents. Avant la première utilisation familiarisez-vous avec la machine.

4. Utilisation conforme

Les machines sont exclusivement prévues pour couper les bordures de pelouses. Un autre emploi ou un dérogatif, comme par ex. la coupe de buissons ou haies ou la tonte de pelouses en surface importante n'est pas considéré comme conforme. Le fabricant/fournisseur décline toute responsabilité pour les dommages qui en résultent. L'utilisateur en portera tous les risques et périls. Font également partie d'un emploi conforme le respect des instructions d'utilisation et le respect des conditions d'inspection, de maintenance et de sécurité. Conserver en permanence les instructions d'utilisation sur le lieu d'emploi de la machine. Veuillez noter qu'en vertu des dispositions, nos appareils n'ont pas été conçus pour une utilisation commerciale, artisanale ou industrielle. Nous déclinons toute responsabilité si l'appareil est utilisé dans le domaine commercial, artisanal ou industriel, ou encore pour toute activité similaire.

Attention! La machine ne doit être utilisée que pour sa destination d'origine. Toute utilisation sortant de ce cadre n'est pas conforme. L'utilisateur/l'opérateur est responsable des dommages ou blessures en résultant et pas le fabricant.

5. Consignes de sécurité générales pour appareils électriques

Attention! Veuillez lire la totalité des consignes. Tout manquement à l'observation des consignes énumérées ci-dessous peut provoquer une électrocution, un incendie et/ou des blessures graves. Le terme « outil électrique » employé ci-après se rapporte à des outils électriques fonctionnant sur secteur (équipés d'un câble secteur) et à des outils électriques fonctionnant sur accumulateur (non équipés d'un câble secteur).

CONSERVEZ SOIGNEUSEMENT CES CONSIGNES.

1) Lieu de travail

- a) **Maintenez votre espace de travail propre et rangé.** *Des espaces de travail désordonnés et mal éclairés peuvent conduire à des accidents.*
- b) **N'utilisez pas l'appareil dans un environnement présentant des risques d'explosion dans lequel se trouvent des liquides, des gaz ou des poussières.** *Les outils électriques produisent des étincelles pouvant enflammer les poussières et vapeurs.*
- c) **Tenez les enfants et toute autre personne à l'écart pendant l'utilisation de l'outil électrique.** *En cas de distraction, vous pourriez perdre le contrôle de l'appareil.*

2) Sécurité électrique

- a) **La fiche de raccordement de l'appareil doit s'insérer dans la prise de courant. La fiche ne doit d'aucune façon être modifiée. N'utilisez pas d'adaptateur avec les appareils dotés d'une protection par mise à la terre.** *Les fiches non modifiées et les prises de courant adaptées réduisent le risque d'électrocution.*
- b) **Évitez tout contact physique avec les surfaces reliées à la terre comme tuyauteries, chauffages, cuisinières et réfrigérateurs.** *Si votre corps est relié à la terre, le risque d'électrocution est plus important.*

c) **Tenez l'appareil éloigné de la pluie.** *La pénétration d'eau dans un appareil électrique augmente le risque d'électrocution.*

d) **N'utilisez pas le câble pour un usage qui n'est pas le sien: pour porter, suspendre l'appareil ou retirer la fiche de la prise. Tenez le câble éloigné des sources de chaleur, des huiles, des bords tranchant ou des parties mobiles de l'appareil. Les câbles endommagés ou emmêlés augmentent le risque d'électrocution.**

e) **Lorsque vous travaillez en extérieur avec un outil électrique, n'utilisez que les câbles de rallonge autorisés pour l'utilisation extérieure. L'utilisation d'un câble de rallonge autorisé pour l'extérieur réduit le risque d'électrocution.**

3) Sécurité des personnes

- a) **Soyez concentré, prêtez attention à ce que vous faites et soyez prudent en utilisant votre outil électrique. N'employez pas l'appareil lorsque vous êtes fatigué ou sous l'influence de drogues, d'alcool ou de médicaments.** *Un moment d'inattention pendant l'utilisation de l'appareil peut causer de sérieuses blessures.*
- b) **Portez toujours votre équipement de protection individuelle et vos lunettes.** *Le port d'un équipement de protection individuelle comme un masque anti-poussière, des chaussures de sécurité antidérapantes, un casque ou un protège-ouïe, selon le type d'outil électrique que vous utilisez, réduit le risque de blessure.*
- c) **Évitez la mise en marche involontaire. Assurez-vous que le commutateur est en position « OFF » avant d'introduire la fiche dans la prise. Si vous avez le doigt placé sur le commutateur lorsque vous portez l'appareil ou si l'appareil est enclenché lorsque vous le raccordez à l'alimentation électrique, ceci peut causer des accidents.**
- d) **Éloignez les outils de réglage ou les clés à vis avant de mettre l'appareil en marche. Tout outil ou clé se trouvant dans**

une partie pivotante de l'appareil peut causer des blessures.

- e) **Ne vous surestimez pas. Veillez à adopter une position sûre et à toujours garder votre équilibre.** *Vous pourrez ainsi mieux contrôler l'appareil en cas de situations inattendues.*
- f) **Adoptez une tenue appropriée. Ne portez pas de vêtements amples ni de bijoux. Tenez vos cheveux, vos vêtements et vos gants éloignés des parties mobiles.** *Des vêtements amples, des bijoux ou de longs cheveux peuvent se prendre dans les parties mobiles.*
- g) **Si un système d'aspiration ou de collecte peut être monté sur l'appareil, assurez-vous qu'il est bien fixé et correctement utilisé.** *L'utilisation de ces accessoires réduit les risques liés à la poussière.*

4) Manipulation et utilisation appropriées des outils électriques

- a) **Ne surchargez pas l'appareil. Utilisez l'outil électrique adapté à votre tâche.** *Vous travaillerez mieux et serez plus en sécurité dans votre environnement de travail si vous utilisez l'outil électrique adéquat.*
- b) **N'utilisez pas d'outil électrique dont le commutateur est défectueux.** *Un outil électrique ne pouvant plus s'allumer ni s'éteindre est dangereux et doit être réparé.*
- c) **Retirez la prise de la fiche avant de procéder aux réglages de l'appareil, de changer les accessoires ou de déposer l'appareil.** *Cette mesure de précaution empêche la mise en marche involontaire de l'appareil.*
- d) **Tenez les outils électriques non utilisés hors de la portée des enfants. Empêcher toute personne qui ne se sentirait pas à l'aise ou qui n'aurait pas lu ces instructions d'utiliser l'appareil.** *Les outils électriques sont dangereux lorsqu'ils sont utilisés par des personnes non expérimentées.*
- e) **Entretenez l'appareil avec soin. Assurez-vous que les parties mobiles de**

l'appareil fonctionnent parfaitement et ne coinent pas, que des parties ne sont pas cassées ou endommagées afin de ne pas entraver le fonctionnement de l'appareil. Faites réparer les pièces endommagées avant d'utiliser l'appareil. *De nombreux accidents sont provoqués par une mauvaise maintenance des outils électriques.*

- f) **Maintenez les outils coupants aiguisés et propres.** *Les outils tranchants entretenus avec soin et à l'arrêt coupante se coincent moins et sont plus faciles à manier.*
- g) **Utilisez les outils électriques, les accessoires, les outils de rechange etc. conformément aux présentes instructions et de façon conforme à ce qui est prescrit pour ce type d'appareil. Tenez compte des conditions de travail et de l'activité à accomplir.** *L'utilisation d'outils électriques pour d'autres applications que celles prévues peuvent occasionner des situations dangereuses.*

5) Service

- a) **Ne faites réparer l'appareil que par du personnel spécialisé installant uniquement des pièces de rechange originales.** *La sécurité de l'appareil sera ainsi garantie.*

Avis de sécurité

A. Conseils généraux de sécurité

1. La grande vitesse de l'outil de coupe et l'alimentation électrique comportent des risques particuliers. Le travail avec le coupe-bordures nécessite donc des précautions de sécurité particulières.
2. Retirez le connecteur de la prise avant d'effectuer tous travaux sur la machine (nettoyage, transport ...). Toujours débrancher le coupe-bordures avant de le laisser sans surveillance. Toujours éteindre l'appareil et retirer la fiche avant le réglage ou le nettoyage ou avant de contrôler si le câble est noué ou endommagé.

3. Se faire montrer le maniement sûr du coupe-bordures par le vendeur ou par une personne compétente.
4. Les mineurs ne sont pas autorisés à manier le coupe-bordures. Ne confier (prêter) le coupe-bordures qu'à des personnes qui se sont déjà familiarisées avec son utilisation. Dans tous les cas, toujours y joindre la notice d'emploi! Les adolescents de moins de 16 ans ne sont pas autorisés à utiliser l'appareil.
5. L'utilisateur est responsable vis-à-vis de tiers dans le rayon d'utilisation de l'appareil.
6. Ne permettez jamais aux enfants de se servir de l'appareil électrique.
7. N'utilisez l'appareil qu'à la lumière du jour ou sous une lumière artificielle fournissant une clarté suffisante.
8. Avant chaque utilisation, vérifiez que toutes les pièces de l'appareil sont bien fixées et en parfait état. Ne commencez votre travail qu'après avoir procédé aux réparations ou à tous les réglages correspondants.
9. N'essayez jamais d'utiliser une machine incomplète ou ayant subi une transformation non autorisée.
10. Pour travailler avec un coupe-bordures, il est indispensable d'être bien reposé et en bonne santé, c'est-à-dire en bonne condition physique et mentale. Faire des pauses à temps! Ne pas travailler sous l'influence de l'alcool ou des drogues.
11. Ne modifier votre coupe-bordures en aucune manière, vous risquez de compromettre votre sécurité. En cas de dommages causés par l'utilisation non conforme aux prescriptions ou par des modifications techniques, la Société décline toute responsabilité.
12. Ne pas utiliser le coupe-bordures si des personnes, notamment des enfants ou des animaux domestiques se trouvent à proximité.
13. A part l'utilisateur, ni les personnes (enfants !) ni les animaux ne doivent se

trouver dans un rayon de 15 m autour de l'appareil étant donné que la tête de coupe rotative peut projeter des pierres, objets, ... etc.

B. Conseils pour l'utilisation

14. Utiliser le coupe-bordures exclusivement pour couper l'herbe et la mauvaise herbe près des murs, sous les clôtures, autour des arbres et des poteaux, le long des escaliers, des chemins de dalles et des terrasses, sous les buissons et les haies, sur les pentes escarpées, entre les dalles ou travaux similaires.

C. Conseils pour le maniement sûr

15. La prise électrique doit être pourvue d'un disjoncteur à courant de défaut ou il faut intercaler un tel disjoncteur lors du branchement électrique. Pour tous renseignements complémentaires, contacter un électricien. Pour un emploi sûr il est conseillé d'alimenter la machine par l'intermédiaire d'un dispositif protecteur à courant de défaut (RCD) de moins de 30 mA.
16. Avant chaque utilisation, vérifier que le coupe-bordures soit en parfait état de fonctionnement et conforme aux prescriptions et aux règles de sécurité. Le cordon d'alimentation, la rallonge électrique, la fiche électrique, le commutateur et la tête de coupe doivent notamment faire l'objet d'un contrôle
17. Avant l'emploi, vérifiez si le câble de branchement et la rallonge présentent des dommages ou des signes de vieillissement. Ne pas employer le coupe-bordures si les câbles sont endommagés ou usés.
18. Si le câble est endommagé durant l'emploi, il faut retirer immédiatement le câble du secteur. **NE PAS TOUCHER AU CABLE AVANT DE L'AVOIR RETIRÉ** de la prise.
19. Attention! Danger! L'outil de coupe continue à tourner pendant un certain temps, après l'arrêt du moteur. Risque de blessures aux doigts et aux pieds!

20. La tension principale domestique doit correspondre aux informations relatives à la tension principale dans les données techniques; ne pas utiliser une autre tension d'alimentation.
21. N'utiliser que des rallonges électriques prévues pour être utilisées en extérieur - section transversale minimale d' 1,5mm². Toujours rembobiner complètement le tambour de câble.
22. Sécuriser la rallonge électrique dans le passe-câbles.
23. Ne pas utiliser des cordons d'alimentation, des rallonges électriques, des prises, des fiches électriques et des têtes de coupe endommagés.
24. Mettez uniquement le moteur en marche lorsque les mains et les pieds sont éloignés de l'outil de coupe.
25. Tout appareil utilisé pour couper le fil représente un risque de blessure.
26. Malgré les mesures de protection techniques et supplémentaires, il y a toujours un risque avec ces machines.
27. Maintenir les poignées propres et sèches.
28. Retirer les corps étrangers de la zone de travail.
29. Ne pas laisser cet appareil sans surveillance.
30. Respecter les réglementations relatives à la prévention des accidents.
31. Porter des lunettes de protection ou une autre protection pour les yeux, des chaussures compactes avec semelle antidérapante, des vêtements près du corps et des protège-oreilles insonorisants.
32. Toute négligence d'emploi peut provoquer des blessures aux pieds et aux mains en raison des éléments rotatifs de coupe.
33. Toujours tenir fermement l'appareil avec les deux mains sur les poignées. Veiller à toujours avoir un bon équilibre sur vos deux pieds.
34. Travailler calmement, de manière bien réfléchie et seulement dans de bonnes conditions de visibilité et d'éclairage; veiller à ne mettre personne en danger! Travailler avec prudence !
35. Poser la rallonge électrique de telle sorte qu'elle ne soit pas endommagée et ne présente pas de risque de trébuchement.
36. Laisser la rallonge électrique à l'écart des bords coupants, des objets pointus ou effilés et veiller à ne pas l'écraser, par exemple, dans des fentes de portes ou des ouvertures de fenêtres.
37. Lors de la mise en marche du coupe-herbe, le capot protecteur doit être orienté en direction du corps de l'opérateur.
38. Ne pas tirer sur le cordon pour déconnecter la fiche de la prise électrique, mais saisir la fiche électrique.
39. Prendre des précautions particulières dans des terrains difficiles, à végétation dense!
40. Ne pas laisser le coupe-bordures en plein air sous la pluie.
41. Ne pas couper de l'herbe mouillée! Ne pas utiliser le coupe-bordures sous la pluie.
42. Tenir la rallonge électrique de telle sorte que le cordon de coupe rotatif ne puisse pas la toucher.
43. Pour un transport du coupe-bordures de courte durée, par exemple à un autre emplacement de travail : Relâcher le commutateur, tirer la prise!
44. Attention, on risque de glisser sur terrains en pente ou irréguliers!
45. Sur terrains en pente, ne faucher qu'en direction oblique par rapport à la pente, attention en tournant!
46. Se méfier des souches d'arbres et des racines, ils risquent de vous faire trébucher!
47. Dégager l'herbe de la tête de coupe à des intervalles réguliers.
48. Vérifier l'état de la tête de coupe à intervalles réguliers et immédiatement si son comportement change (vibrations, bruits): Couper le moteur, maintenir très fermement le coupe-bordures. Freiner la tête de coupe jusqu'à ce qu'elle soit à l'arrêt

en appuyant le coupe-bordures contre le sol, puis débrancher la fiche électrique. Vérifier la tête de coupe, faire attention aux fissures superficielles.

49. Attention! Mettez l'appareil à la position normale de travail avant de la mise en marche.
50. Remplacer immédiatement la tête de coupe endommagée, même en cas de fissures superficielles minimales. Ne pas réparer une tête de coupe endommagée.
51. Avant l'interruption ou la fin du travail: Déconnecter la fiche électrique! Maintenance du coupe-bordures (la fiche électrique étant déconnectée!); N'effectuer que les interventions de maintenance décrites dans la notice d'emploi. Pour toute intervention sortant de ce cadre, s'adresser à un service après-vente.
52. Nettoyer les orifices de refroidissement du carter moteur, si nécessaire.
53. Employer exclusivement les pièces détachées d'origine.
54. Nettoyer les pièces en matière plastique au moyen d'un torchon humide. Les détergents puissants peuvent attaquer la matière plastique.
55. Ne pas pulvériser d'eau sur le coupe-bordures !
56. Le nettoyage et l'entretien ne doivent pas être réalisés par des enfants.
57. Ranger le coupe-bordures en toute sécurité dans un emplacement sec.

Instructions importantes pour ne pas perdre le droit à la garantie :

- Gardez les orifices de refroidissement moteur toujours propre.
- N'appuyez pas la tête de coupe tournante sur le sol afin d'éviter la surchauffe du moteur.
- Ne frappez pas la tête tournante par terre pour ne pas courir le risque de déséquilibrer l'axe du moteur.

6. Assemblage



AVERTISSEMENT: Ne pas toucher immédiatement la tête d'engrenage lorsque le produit est utilisé pendant une longue période, la tête d'engrenage pourrait vous brûler.

Bandoulière (Fig. 2)

Une bandoulière (63) est fournie pour votre confort. Simplement fixer l'attache de la bandoulière sur le crochet situé devant le corps de boîtier gauche (68).

Fixer l'accessoire à l'axe supérieur (Fig. 3)

1. Le coupleur (25) relie l'accessoire à l'axe supérieur. Suivre ces étapes pour relier l'accessoire à l'axe supérieur.
2. Desserrer l'écrou papillon (24) en le tournant dans le sens contraire des aiguilles d'une montre.
3. Aligner le bouton avec la rainure guide sur l'axe supérieur.
4. Faire glisser l'arbre inférieur (28) dans le tube supérieur (17) jusqu'à ce qu'il se bloque en place.

Remarque: Si le bouton ne sort pas complètement du trou de positionnement, l'arbre supérieur (17) n'est pas bloqué. Faire légèrement tourner l'arbre inférieur jusqu'à ce que le bouton se bloque en place.

5. Serrer l'écrou papillon (24) en le tournant dans le sens des aiguilles d'une montre.

Remarque: Pendant le fonctionnement, vérifier régulièrement l'écrou papillon (24) et le resserrer si nécessaire.

Retirer l'accessoire de l'axe supérieur (Fig. 3)

Retirer les arbres supérieur et inférieur pour les ranger ou pour changer d'accessoire. Suivre ces étapes pour retirer l'accessoire de l'axe supérieur.

1. Relâcher le déclencheur (13) et laisser le coupe-bordures s'arrêter.
2. Débrancher la débroussailleuse.
3. Desserrer l'écrou papillon (24) en le tournant dans le sens contraire des aiguilles d'une montre.
4. Appuyer sur le bouton tout en retirant l'accessoire.

Fixer la poignée avant (Fig. 4)

Suivre ces étapes pour fixer la poignée avant:

1. Presser la poignée avant (58) sur l'axe supérieur.
2. Placer la poignée avant le long de l'axe supérieur dans une position permettant un fonctionnement confortable.
3. Faire glisser le boulon (19) dans le trou de la poignée de protection (18) et la poignée avant.
4. Faire glisser le boulon (57) dans le bouton à ouverture rapide (56) et trou du boulon (19) et bien serrer.

Ajuster la poignée avant (Fig. 5)

1. Desserrer le bouton à ouverture rapide (56) en le tournant comme sur la Fig. 5.
2. Ajuster la seconde poignée.
3. Serrer le bouton à ouverture rapide (56) en le tournant comme sur la Fig. 5.

Remarque: Pendant le fonctionnement, vérifier régulièrement le bouton à ouverture rapide (56) et le resserrer si nécessaire.

FIXER LA PROTECTION DE SECURITE (Fig. 6)

Suivre ces étapes pour fixer la protection de la débroussailleuse:

1. Fixer le couvre-lame (31) au support de montage (46).
2. Installer deux vis (47) à partir du dessus du support de montage jusqu'au couvre-lame et dans les plaques de montage filetées (30).
3. Fixer la protection du coupe-bordures (32) au couvre-lame (31).

7. PASSER DE COUPE-BORDURES A DEBROUSSAILLEUSE

RETIRER LA TÊTE DE COUPE (Fig. 7)

- Aligner la fente de la rondelle bombée supérieure (78) avec le trou de la tête d'engrenage (44). Placer une goupille de retenue dans la fente de la rondelle bombée supérieure et le trou de la tête d'engrenage.
- Retirer la tête de coupe en la tournant dans le sens horaire. **Attention** : Filetage à gauche !
- Retirer la rondelle bombée supérieure de l'arbre de transmission et la conserver pour l'installation de la lame.
- Retirer la protection du coupe-bordures (Fig. 6).

Remarque: Ranger ensemble les pièces de la tête de coupe pour utilisation future.

INSTALLER LA LAME (Fig. 8 et 9)

- Placer la rondelle bombée supérieure (78) au-dessus de l'arbre de transmission avec le côté creux face au couvre-lame.
- Centrer la lame au-dessus de la rondelle supérieure en veillant à ce que la lame repose à plat (Fig. 9A). Installer la rondelle creuse (76) avec le centre surélevé à l'écart de la lame. Installer l'écrou de lame (77). La lame (75) tourne dans le sens contraire des aiguilles d'une montre par rapport à la position de l'opérateur.
- Placer la goupille de retenue (73) dans la fente de la rondelle bombée supérieure et dans le trou de la tête d'engrenage
- A l'aide d'une clé à douille (72) 19 mm, tourner l'écrou de lame dans le sens contraire des aiguilles d'une montre.
- Bien serrer l'écrou.
- Veillez une nouvelle fois à ce que la lame (75) soit correctement positionnée et bien centrée sur la flasque supérieure (78) en regardant cette dernière de côté. Si la lame est montée correctement, aucun espace ne doit figurer entre le diamètre extérieur du disque (78) et la lame (75) (fig. 9A).
- Si un espace est présent, la lame n'est pas centrée (fig. 9B). Dans ce cas, desserrez de nouveau l'écrou (77), positionnez la lame correctement et resserrez l'écrou. Vous ne devez en aucun cas travailler avec une lame qui ne serait pas positionnée correctement.
- Pousser la goupille de blocage (79) par l'alésage dans l'arbre d'entraînement (Fig. 8).
- Installer la protection de la débroussailleuse.

PASSER DE DEBROUSSAILLEUSE A COUPE-BORDURES - RETIRER LA LAME

- Placer la goupille de retenue dans la fente de la ron-

delle bombée supérieure et dans la tête d'engrenage. Tourner l'écrou de lame dans le sens des aiguilles d'une montre pour le retirer.

- Retirer la rondelle creuse et la lame.
- Retirer la rondelle bombée supérieure de l'arbre de transmission et la conserver pour l'installation de la tête de coupe.

Remarque: Ranger ensemble les pièces de la débroussailleuse pour utilisation future.

INSTALLER LA TÊTE DE COUPE (Fig. 6 et 7)

- Installer la rondelle bombée supérieure (78) sur l'arbre de transmission avec le côté creux face à la tête d'engrenage.
- Placer la goupille de retenue (73) dans la fente de la rondelle bombée supérieure et dans la tête d'engrenage.
- Remonter la tête de coupe en la serrant dans le sens anti-horaire. **Attention** : Filetage à gauche !
- Installer la protection (32) du coupe-bordures.

8. FONCTIONNEMENT



AVERTISSEMENT: Pendant son utilisation, le produit peut projeter des objets et blesser l'opérateur ou les observateurs. Toujours porter des lunettes de protection appropriées, des bottes, des gants et un pantalon long et épais pendant l'utilisation du produit.

DEMARRER ET ARRETER LE COUPE-BORDURES (Fig. 1)

- Pour démarrer le coupe-bordures; appuyer sur le bouton de verrouillage (16) puis appuyer sur le déclencheur (13). Relâcher le bouton de verrouillage une fois le moteur démarré.
- Pour arrêter le coupe-bordures: Relâcher le déclencheur.

La machine est dotée d'un dispositif de réglage de la vitesse de rotation qui active le moteur quelques secondes après un démarrage en douceur (4 000 min⁻¹).

UTILISER LE COUPE-BORDURES

Suivre ces étapes pour utiliser le coupe-bordures. Brancher le câble du coupe-bordures dans une rallonge appropriée à une utilisation en extérieur. Se rapporter à la partie „Règles de sécurité électrique“ de ce manuel.

- Passer la bandoulière (3) sur votre épaule côté opposé à l'appareil. Ajuster la bandoulière pour plus de confort.
- Tenir l'appareil avec la main droite sur le déclencheur et la main gauche sur la poignée avant.

Remarque: Tenir fermement l'appareil avec les deux mains pendant son utilisation.

- Placer le coupe-bordures à côté de vous avec le moteur derrière vous.
- Appuyer sur le bouton de verrouillage puis sur le déclencheur pour démarrer le coupe-bordures.

- Le coupe-bordures accumule une vitesse constante.
- Couper l'herbe et les broussailles avec un mouvement de droite à gauche et parallèle au sol.

Remarque: Pour éteindre le coupe-bordures, relâcher simplement le déclencheur.



AVERTISSEMENT: Après avoir éteint l'appareil, les éléments de coupe continueront à tourner pendant quelques secondes. Faire attention jusqu'à ce que le fil s'arrête complètement.

CONSEILS DE COUPE

- La tête de coupe peut éliminer les herbes hautes et les plantes non ligneuses à proximité de clôtures, murs, fondations, trottoirs, autour des arbres, etc..
- Inspecter et dégager la zone pour retirer les pierres, verres brisés ou câbles pouvant être projetés ou se coincer autour du fil de coupe. Ne couper que lorsque l'herbe ou les broussailles sont sèches. Maintenir une ligne de coupe parallèle au sol.
- Couper l'herbe ou les mauvaises herbes de plus de 20 cm à partir du dessus jusqu'en bas en petites quantités. Cela permettra d'éviter que l'herbe s'enroule autour de la tête du coupe-bordures, ce qui pourrait entraîner des dégâts pour cause de surchauffe. Si l'herbe s'enroule autour de la tête du coupe-bordures, arrêter l'appareil, le débrancher et retirer l'herbe.
- Bouger doucement le coupe-bordures dans et en-dehors de la zone de coupe en le gardant à la hauteur de taille voulue. Utiliser le bout du fil pour couper. Ne pas forcer la position du coupe-bordures dans l'herbe non-coupée.
- Faire sortir le fil après chaque utilisation pour l'empêcher de se rétracter dans la tête de coupe.
- Le bout du fil s'use à force de l'utiliser; cela réduit la distance de coupe. Si vous n'avancez pas le fil de façon périodique, il s'usera jusqu'à l'œillet. Lorsque le coupe-bordures s'arrête, le fil a tendance à se rétracter et peut se rétracter dans l'assemblage de la tête du coupe-bordures. Si cela se produit, débrancher le coupe-bordures, retirer la bobine, faire sortir le fil par les œillets et remonter la bobine.
- Éviter de heurter des objets avec le fil, comme du béton ou des clôtures métalliques, car cela favorise l'usure.
- Ne jamais amener la tête du coupe-bordures au sol lors de la coupe.

AVANCER LE FIL DE COUPE (Fig. 10)

Suivre ces étapes pour avancer automatiquement le fil de coupe:

- Appuyer légèrement sur le bouton-poussoir pendant que le moteur tourne. Ne pas maintenir le bouton-poussoir enfoncé.

Remarque: La lame de coupe du fil sur la protection de sécurité coupera le fil à la bonne longueur.

Remarque: Pour éviter d'emmêler le fil, appuyer une seule fois pour rallonger le fil. Si davantage de fil est nécessaire, attendre quelques secondes avant d'appuyer de nouveau sur le bouton-poussoir. Maintenir le fil à une longueur proche du diamètre complet de coupe.

CHANGEMENT DE LA BOBINE (Fig. 11)

Tout d'abord arrêter l'appareil et débrancher la prise. Patienter jusqu'à ce que le fil de nylon soit également à l'arrêt. Presser ensuite les deux dispositifs de verrouillage latéraux sur la tête de coupe et ôter par le haut le couvercle (35). Retirer la bobine de fil vide et placer la nouvelle bobine (37) de manière à ce qu'une fin de fil sorte sur le côté de la tête de coupe par l'ouverture réservée à cet effet. Veiller à ce que le ressort (39) soit bien placé comme il faut sous la bobine de fil. Refermer ensuite le couvercle en exerçant une pression, afin que les dispositifs de verrouillage s'enclenchent correctement.

UTILISER LA DEBROUSAILLEUSE

Tenir la débroussailleuse avec la main droite sur la poignée de déclenchement et la main gauche sur la poignée gauche. Tenir fermement l'appareil avec les deux mains pendant son utilisation. La débroussailleuse doit être tenue dans une position confortable avec la poignée de déclenchement au niveau de la taille. Maintenir votre prise et votre équilibre. Se positionner de façon à ne pas être déséquilibré par le retour de la lame de coupe. Ajuster la bandoulière afin de positionner la débroussailleuse à un niveau confortable et pour veiller à ce que la bandoulière réduise les risques d'entrer en contact avec la lame. Faire très attention en utilisant la lame avec cet appareil. La lame risque de ricocher si elle entre en contact avec des choses qu'elle ne peut pas couper. Ce genre de contact peut arrêter momentanément la lame avant qu'elle ne „ricoché“. Cette réaction peut être suffisamment violente pour faire perdre le contrôle de l'appareil à l'opérateur. Un ricochet de lame peut se produire sans prévenir si la lame se décroche ou se bloque. Cela est plus susceptible de se produire lorsqu'il est difficile de voir les matériaux en train d'être coupés. Pour des questions de facilité et sécurité, approcher les mauvaises herbes de droite à gauche. Si la lame heurte un objet imprévu ou du bois, cela peut réduire la force du ricochet.

9. LAME

La lame à 3 tranchants est adaptée pour la découpe et le débroussaillage des petits buissons jusqu'à 2 cm de section. Une fois la lame émoussée, elle peut être inversée pour prolonger sa durée de vie. Ne pas aiguiser la lame.



AVERTISSEMENT: Faire très attention lors de l'utilisation de lames pour veiller à les utiliser en toute sécurité. Lire les informations de sécurité quant à l'utilisation de la lame, se rapporter à la partie „Règles spécifiques de sécurité pour l'utilisation de la lame et de la débroussailleuse“ de ce manuel.

- Toujours tenir fermement l'appareil avec les deux mains. Bien tenir les deux poignées.
- Maintenir votre prise et votre équilibre. Se positionner de façon à ne pas être déséquilibré par le retour de la lame de coupe.
- Inspecter et dégager la zone de tout objet caché (verre, pierres, béton, clôture, câbles, bois, métal, etc.)
- Ne jamais utiliser de lame à proximité des sentiers, clôtures, poteaux, bâtiments ou autres objets inamovibles.

- Ne jamais utiliser la lame après avoir heurté un objet dur sans commencer par l'inspecter. Ne pas l'utiliser si des dégâts sont détectés.
- Cet appareil s'utilise comme une faux, coupant de droite à gauche et en balayant d'un côté à l'autre.

10. ENTRETIEN

L'entretien nécessite une grande vigilance et des grandes connaissances. Cela doit seulement être effectué par un technicien de service qualifié. Pour l'entretien, nous vous recommandons de rapporter le produit dans votre CENTRE DE SERVICE AUTORISÉ pour réparations. Lors de l'entretien, n'utiliser que des pièces de rechange identiques.

11. DEPANNAGE		
PROBLEME	CAUSE	POSSIBLE SOLUTION
Le fil n'avance pas lorsque j'appuie sur le bouton	<ul style="list-style-type: none"> • Le fil est soudé à lui-même • Pas suffisamment de fil sur la bobine • Le fil est trop usé/court. • Le fil est emmêlé dans la bobine. 	<ul style="list-style-type: none"> • Lubrifier avec un spray silicone • Installer davantage de fil • Tirer sur les fils tout en appuyant et relâchant le bouton-poussoir • Retirer le fil de la bobine et rembobiner
La tête est dure à tourner	<ul style="list-style-type: none"> • Herbe autour ou accumulation d'herbe au niveau de la tête 	<ul style="list-style-type: none"> • Nettoyer les pièces concernées de la machine
De l'herbe s'enroule autour de l'arbre de l'accessoire et de la tête du coupe-bordures	<ul style="list-style-type: none"> • Couper les herbes hautes au niveau du sol 	<ul style="list-style-type: none"> • Couper les herbes hautes de haut en bas
L'appareil s'arrête et ne redémarre pas.	<ul style="list-style-type: none"> • Protection contre la surcharge activée • Fusible grillé au niveau de l'alimentation principale • Défaillance de l'appareil 	<ul style="list-style-type: none"> • Attendre 10 minutes avant de redémarrer • Vérifier le fusible • Contacter le revendeur pour vérifier les dégâts

12. Stockage

- Nettoyer l'appareil à fond, tout particulièrement les orifice de refroidissement moteur.
- Ne jamais utiliser d'eau pour le nettoyage.
- Conserver l'appareil à un endroit sec et sûr. Le mettre à l'abri de toute utilisation non autorisée (par exemple hors de portée des enfants).

13. Recyclage et protection de l'environnement

Une fois l'appareil hors d'état, procédez à son élimination conformément aux dispositions. Débranchez le câble secteur afin d'éviter toute utilisation abusive. Ne jetez pas l'appareil avec les ordures ménagères. Dans un but de protection de l'environnement, remettez-le à un centre de collecte spécialisé dans les appareils électriques. Votre commune se fera un plaisir de vous fournir les adresses et horaires d'ouverture correspondants. Remettez également les matériaux d'emballage et accessoires usés aux centres de collecte prévus.



Uniquement en ce qui concerne les pays de l'UE

Ne jetez pas les outils électriques avec les ordures ménagères !

Conformément à la directive européenne 2012/19/CE sur les anciens appareils électriques et électroniques et à la mise en oeuvre de la législation nationale, les outils électriques usés doivent être triés à part et remis à un centre de recyclage.

Alternative de recyclage aux exigences de retour:

Au lieu d'un renvoi, le propriétaire de l'appareil électrique est tenu d'assurer une valorisation. L'ancien appareil peut à ces fins être confié à un centre de reprise qui se chargera de son élimination conformément aux lois nationales sur le recyclage et les déchets. Ne sont pas concernés les accessoires joints aux anciens appareils et les consommables sans composants électriques.

14. Service de réparation

Les réparations des outils électriques devront être uniquement effectuées par un électricien spécialisé. Veuillez décrire l'erreur constatée lorsque vous envoyez l'appareil en réparation.

15. Pièces de rechange

Si vous avez besoin d'accessoires ou de pièces de rechange, veuillez vous adresser à notre service après-vente.

N'utilisez pour travailler avec cet appareil que des pièces supplémentaires recommandées par notre entreprise. Dans le cas contraire, l'utilisateur ou des personnes se trouvant à proximité pourraient subir de graves blessures et l'appareil pourrait être endommagé.

Lors de la commande de pièces de rechange, les indications suivantes doivent être fournies:





- Type de l'appareil
- Référence de l'appareil

INDICE	Pagina
Immagini	1 - 6
1. SIMBOLI DI SICUREZZA E SIMBOLI INTERNAZIONALI	IT-2
2. Dati Tecnici	IT-4
3. Avviso generale sulla sicurezza	IT-4
4. Impiego conforme alla destinazione d'uso	IT-4
5. Avvertenze generali di sicurezza per utensili elettrici	IT-5
1) Avvertenze per un uso sicuro	
2) Manutenzione	
3) Avvertenze generali	
4) Istruzioni d'impiego	
6. MONTAGGIO	IT-9
7. CONVERSIONE DA TAGLIAERBA A DECESPUGLIATORE	IT-9
8. FUNZIONAMENTO	IT-10
9. LAMA	IT-11
10. ASSISTENZA	IT-12
11. RISOLUZIONE DEI PROBLEMI	IT-12
12. Conservazione	IT-13
13. Smaltimento e protezione dell'ambiente	IT-13
14. Servizio di riparazioni	IT-13
15. Pezzi di ricambio	IT-13
16. GARANZIA	
17. Dichiarazione CE di Conformità	
Service	

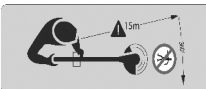
1. SIMBOLI DI SICUREZZA E SIMBOLI INTERNAZIONALI

Nelle presenti istruzioni per l'uso sono descritti simboli di sicurezza nonché simboli e pittogrammi internazionali che potrebbero essere riportati sull'attrezzo. Leggere le istruzioni per l'uso per acquisire la necessaria conoscenza delle indicazioni relative a sicurezza, montaggio, uso, manutenzione e riparazione dell'attrezzo.

SIMBOLI	SIGNIFICATO
	<p>LEGGERE LE ISTRUZIONI PER L'USO L'inosservanza delle istruzioni per l'uso e delle disposizioni di sicurezza può essere causa di gravi lesioni. Prima di avviare ed azionare il presente attrezzo leggere le istruzioni per l'uso.</p>
	<p>Fare attenzione ad eventuali oggetti scagliati in aria. Tenere a distanza gli astanti. TENERE LONTANE TERZE PERSONE.</p>
	<p>INDOSSARE COPRICAPO/OCCHIALI PROTETTIVI E PARAORECCHI AVVERTENZA: eventuali oggetti proiettati in aria possono provocare gravi lesioni agli occhi. Un rumore eccessivo può essere causa di perdita dell'udito. Durante l'uso di questo attrezzo si raccomanda pertanto di indossare occhiali protettivi e paraorecchi. La caduta di oggetti può provocare gravi ferite alla testa. Nell'azionare la macchina indossare un copricapo.</p>
	<p>INDOSSARE PROTEZIONE PER I PIEDI E GUANTI Indossare stivali resistenti e guanti durante l'uso dell'attrezzo.</p>
	<p>SIMBOLO D'AVVERTIMENTO Segnala pericolo, avvertimento o motivo di particolare cautela. Può essere utilizzato in combinazione con altri simboli o pittogrammi.</p>
	<p>Fare attenzione a non urtare la lama.</p>
	<p>Non utilizzare lame circolari. Pericolo: L'uso di lame circolari sulla macchina con questo simbolo espone l'utilizzatore al pericolo di lesioni gravi o addirittura mortali.</p>
	<p>Tenere lontano terze persone dall'area di lavoro!</p>
	<p>Non esporre questo utensile elettrico alla pioggia!</p>
	<p>In caso di danneggiamento o taglio del cordone di allacciamento, tirare immediatamente la spina!</p>
	<p>Attenzione protezione dell'ambiente! Questo apparecchio non può essere smaltito con la spazzatura domestica/con rifiuti non riciclabili. Consegnare l'apparecchio vecchio esclusivamente in un punto di raccolta pubblico.</p>

SIMBOLI	SIGNIFICATO
	NUMERO DI GIRI MASSIMO Numero di giri massimo del gruppo di taglio. Non si può utilizzare l'attrezzo con un numero di giri superiore.
	Classe di sicurezza II
	Conferma la conformità dell'elettrotensile alle direttive della Comunità Europea.
	Livello di potenza sonora garantito L_{WA} 99 dB(A)

Decespugliatore elettrico

2. Dati Tecnici

Modello	IES 1000 C	
Tensione delle rete	V~	230
Frequenza nominale	Hz	50
Potenza nom. assorbita	W	1000
Numero di giri a vuoto	min ⁻¹	7.000
Larghezza di taglio (lama per decespugliamento)	cm	23
Larghezza di taglio (filo di nylon)	cm	37
Spessore del filo	mm	2,0
Riserva di filo	m	2 x 3,5
Prolungamento del filo	Automatico a impulsi	
Peso	kg	4,73
Livello di pressione acustica *	dB(A)	92 [K 3,0 dB(A)]
Vibrazione *	m/s ²	5,12 [K 1,5 m/s ²]

* secondo EN ISO 11806

Salvo modifiche tecniche.

Isolamento protettivo secondo la classe II 

Gli apparecchi sono stati costruiti secondo le disposizioni vigenti EN 60335-1 e EN ISO 11806, e rispondono pienamente ai requisiti prescritti dalla legge sulla sicurezza e dei prodotti.

ATTENZIONE! Il valore delle vibrazioni può variare in funzione dell'utilizzo della macchina e del suo allestimento ed essere superiore a quello indicato. È necessario stabilire le misure di sicurezza a protezione dell'utilizzatore che devono basarsi sulla la stima del carico generato dalle vibrazioni nelle condizioni reali di utilizzo. A tale proposito devono essere prese in considerazione tutte le fasi del ciclo di funzionamento quali ad esempio, lo spegnimento o il funzionamento a vuoto.

ATTENZIONE! L'esposizione prolungata alle vibrazioni può causare lesioni e disturbi neurovascolari (conosciuti anche come "fenomeno di Raynaud" o "mano bianca") specialmente a chi soffre di disturbi circolatori. I sintomi possono riguardare le mani, i polsi e le dita e si manifestano con perdita di sensibilità, torpore, prurito, dolore, decolorazione o modifiche strutturali della pelle. Questi effetti possono essere ampliati dalle basse temperature ambientali e/o da una presa eccessiva sulle impugnature. All'insorgere dei sintomi, occorre ridurre i tempi di utilizzo della macchina e consultare un medico.

Avvertenza! Questa macchina genera un campo elettromagnetico durante il funzionamento. Questo campo può influenzare in determinate circostanze, in modo attivo o passivo, gli impianti medici. Per ridurre il pericolo di lesioni serie o mortali, consigliamo alle persone con impianti medici di consultare il proprio medico o il produttore dell'impianto medici stesso prima di azionare la macchina.

Un certo inquinamento acustico è inevitabile durante l'impiego di questo attrezzo. Concentrare i lavori particolarmente rumorosi negli orari consentiti e previsti per tali attività. Rispettare eventuali orari di riposo e limitare la durata del lavoro allo stretto necessario. Per la protezione personale dell'operatore e delle persone eventualmente presenti nelle vicinanze si raccomanda l'impiego di un'adeguata protezione dell'udito.

Questa apparecchiatura non è destinata all'uso da parte di persone (compreso i bambini) con ridotte capacità fisiche, sensoriali o mentali, o prive di esperienza e conoscenze, salvo che vengano date a loro la supervisione o le istruzioni per l'uso dell'apparecchiatura da parte di una persona responsabile della loro sicurezza.

I bambini devono essere sorvegliati per assicurarsi che non giochino con l'apparecchiatura.

3. Avviso generale sulla sicurezza

Indicazioni sull'emissione di rumori in base alla legge tedesca sulla sicurezza delle prodotti (ProdSG) e/o alla Direttiva Macchine: se il livello di pressione acustica determinato nel posto di lavoro supera gli 80 dB(A). In un simile caso, bisogna prevedere per l'utente delle misure di isolamento acustico (per esempio il portare un dispositivo di protezione sonora).

Attenzione: inquinamento acustico! Prima dell'impiego prendere conoscenza delle norme regionali.



Attenzione: Durante l'uso di elettrostrumenti vanno osservate le seguenti regole di base per preservarsi dal rischio di scariche elettriche, ferite o pericolo di incendio. Leggete e attenetevi a queste indicazioni prima di usare questo elettrostrumento. Conservate bene i presenti avvisi sulla sicurezza.

Le macchine sono costruite secondo il più recente livello tecnologico nonché in conformità con le regole e norme generalmente riconosciute nel campo della tecnica di sicurezza. Nonostante ciò il loro uso è suscettibile di possibili pericoli per la vita dell'utente o di terze persone e/o essere causa di danno alla macchina stessa e ad altri beni materiali.

Si raccomanda, conseguentemente, di impiegare le macchine soltanto quando le stesse sono in condizione tecnicamente ineccepibile. Usare le macchine conformemente alla loro destinazione, consapevoli dei criteri di

sicurezza e dei pericoli specifici e osservando le relative istruzioni sull'uso! - Eliminare (o far eliminare) soprattutto ogni inconveniente o anomalia suscettibili di pregiudicare la sicurezza!

Leggere attentamente le istruzioni sull'uso. Seguire assolutamente le avvertenze di pericolo e di sicurezza, la cui inosservanza può comportare pericoli mortali. Attenersi scrupolosamente alle prescrizioni antinfortunistiche. Prima dell'uso, non mancate di familiarizzare con la manipolazione dell'utensile.

4. Impiego conforme alla destinazione d'uso

Le macchine sono destinate esclusivamente per il taglio di tappeti erbosi ornamentali, p. es. dei bordi erbosi. Ogni altro uso o uso complementare delle macchine, per esempio il taglio di siepi o di cespugli oppure di tappeti erbosi di grande dimensione, non corrisponde alla loro finalità. Il fabbricante / fornitore non assumerà nessuna responsabilità per danni risultanti dall'inosservanza di queste disposizioni. Il rischio lo assumerà esclusivamente l'utente. L'osservanza delle istruzioni sull'uso nonché la verifica delle condizioni dell'utensile e la conseguente manutenzione fanno anch'esse parte integrante dell'applicazione della macchina secondo la sua finalità. Custodite sempre le istruzioni sull'uso e tenetele a portata di mano nel luogo d'impiego della macchina. Tenere a mente che i nostri apparecchi non sono stati costruiti per l'impiego professionale, artigianale o industriale. Non ci

assumiamo dunque alcuna responsabilità se l'apparecchio viene usato in imprese commerciali, artigianali o industriali o per attività equivalenti.

Attenzione! La macchina può essere utilizzata solo per lo scopo a cui è destinata. Qualsiasi altro utilizzo diverso non è conforme. L'utilizzatore/l'operatore, e non il costruttore, è responsabile di danni e lesioni di ogni tipo che ne risultino.

5. Avvertenze generali di sicurezza per utensili elettrici

Attenzione! E' necessario leggere tutte le istruzioni. Il mancato o inadeguato rispetto delle istruzioni di seguito riportate può essere causa di scosse elettriche, ustioni e/o gravi lesioni. L'espressione "utensile elettrico" di seguito utilizzata si riferisce ad attrezzature elettriche alimentate dalla rete elettrica (con cavo di rete) ed apparecchiature elettriche alimentate da accumulatore (senza cavo di rete).

CONSERVARE CON CURA LE PRESENTI ISTRUZIONI.

1) Luogo di lavoro

- a) **Mantenere la propria area di lavoro pulita ed in ordine.** *Il disordine ed eventuali aree di lavoro non illuminate possono essere causa di incidenti.*
- b) **Non lavorare con l'attrezzo in ambiente a rischio di esplosione dove siano presenti liquidi, gas o polveri infiammabili.** *Gli utensili elettrici sviluppano scintille che possono incendiare la polvere o i vapori.*
- c) **Tenere lontani i bambini e le altre persone durante l'utilizzo dell'attrezzo elettrico.** *Un momento di distrazione può comportare la perdita del controllo sull'attrezzo.*

2) Sicurezza elettrica

- a) **La spina dell'attrezzo deve entrare perfettamente nella presa di corrente.** *La spina non può essere modificata in alcun modo. Non utilizzare spine adattatrici in abbinamento con attrezzi collegati a terra. L'utilizzo di spine non modificate e di prese di corrente adeguate consente di ridurre il rischio di scosse elettriche.*

- b) **Evitare il contatto corporeo con superfici collegate a terra quali tubi, impianti di riscaldamento, fornelli e frigoriferi.** *Quando il corpo dell'utilizzatore è collegato a terra è molto elevato il rischio di scosse elettriche.*

- c) **Tenere l'attrezzo lontano dalla pioggia.** *La penetrazione di acqua all'interno dell'utensile elettrico aumenta il rischio di scosse elettriche.*

- d) **Non utilizzare il cavo per reggere l'attrezzo, appenderlo o per estrarre la spina dalla presa di corrente.** *Tenere il cavo lontano da calore, olio, spigoli taglienti o parti dell'attrezzo in movimento. I cavi eventualmente danneggiati o aggrovigliati aumentano il rischio di scosse elettriche.*

- e) **Nel lavorare all'aperto con un utensile elettrico, utilizzare soltanto prolunghie omologate anche per l'uso esterno.** *L'impiego di un cavo di prolunga indicato per uso esterno riduce il rischio di scosse elettriche.*

3) Sicurezza delle persone

- a) **Agire con cautela e con giudizio prestando attenzione a quello che si fa nel lavorare con un attrezzo elettrico.** *Non utilizzare mai l'attrezzo quando si è stanchi o sotto l'effetto di sostanze stupefacenti, alcool o farmaci. Un momento di distrazione durante l'uso dell'attrezzo può causare gravi lesioni.*

- b) **Utilizzare l'equipaggiamento personale di protezione ed indossare sempre gli occhiali protettivi.** *L'utilizzo di equipaggiamento personale di protezione, quali maschera antipolvere, calzature di sicurezza antiscivolo, casco protettivo o protezione per l'udito, a seconda del tipo e dell'impiego dell'utensile elettrico, riduce il rischio di ferimento.*

- c) **Evitare la messa in funzione accidentale.** *Accertarsi che l'interruttore sia sulla posizione "OFF" prima di inserire la spina nella presa di corrente. Tenere il dito sull'interruttore nel reggere l'attrezzo o collegare l'attrezzo acceso all'alimentazione di corrente può causare incidenti.*

- d) **Rimuovere eventuali strumenti di regolazione o chiavi prima di accendere l'attrezzo.** *La presenza di uno strumento, utensile o chiave all'interno di una parte dell'attrezzo in movimento può essere causa di lesioni.*
- e) **Non sopravvalutare le proprie capacità.** *Accertarsi di assumere una posizione stabile e mantenersi sempre bene in equilibrio. In questo modo sarà possibile controllare meglio l'attrezzo in situazioni impreviste.*
- f) **Indossare indumenti adeguati. Non indossare abiti larghi o gioielli. Tenere capelli, indumenti e guanti lontani dalle parti in movimento.** *Indumenti larghi o malfermi, gioielli o capelli lunghi possono essere risucchiati all'interno delle parti in movimento.*
- g) **Se è possibile montare dispositivi per l'aspirazione o raccolta della polvere, accertarsi che questi siano collegati e che vengano utilizzati correttamente.** *L'utilizzo di tali dispositivi riduce i pericoli causati dalla polvere.*
- 4) Manipolazione ed utilizzo accurati di utensili elettrici**
- a) **Non sovraccaricare l'attrezzo. Utilizzare per il lavoro soltanto l'utensile elettrico specifico per l'impiego in questione.** *L'utilizzo dell'utensile elettrico adatto consente di lavorare meglio e con maggiore sicurezza nell'ambito indicato.*
- b) **Non utilizzare utensili elettrici con interruttori difettosi.** *Un utensile elettrico che non si accende o spegne più è pericoloso e pertanto deve essere riparato.*
- c) **Estrarre la spina dalla presa di corrente prima di effettuare le regolazioni dell'attrezzo, di sostituire accessori o di mettere via l'attrezzo stesso.** *Questa misura precauzionale impedisce l'accensione involontaria dell'attrezzo.*
- d) **Conservare gli utensili elettrici inutilizzati fuori dalla portata dei bambini. Non consentire l'utilizzo dell'attrezzo a persone prive della necessaria dimestichezza o che non abbiano letto le presenti istruzioni.** *Gli utensili elettrici sono pericolosi se utilizzati da persone inesperte.*
- e) **Curare l'attrezzo scrupolosamente. Controllare che le parti mobili dell'attrezzo funzionino perfettamente senza incepparsi, che non vi siano componenti rotte o danneggiate e che la funzionalità dell'attrezzo stesso non sia compromessa.** *Far riparare le parti danneggiate prima di utilizzare l'attrezzo. Numerosi incidenti sono causati da una cattiva manutenzione degli utensili elettrici.*
- f) **Tenere gli utensili da taglio sempre ben affilati e puliti.** *Gli utensili da taglio tenuti con cura e dotati di taglienti ben affilati tendono meno ad incepparsi e sono più agevoli da condurre.*
- g) **Utilizzare utensili elettrici, accessori, utensili ad inserto ecc. conformemente alle presenti istruzioni e nelle modalità prescritte per questo tipo particolare d'attrezzo.** *Nel fare questo tenere conto delle condizioni di lavoro e dell'attività che si deve svolgere. L'impiego di utensili elettrici per applicazioni diverse da quelle previste può essere causa di situazioni pericolose.*
- 5) Assistenza tecnica**
- a) **Per la riparazione dell'attrezzo rivolgersi esclusivamente a personale specializzato e qualificato ed utilizzare esclusivamente ricambi originali.** *In questo modo è garantito il mantenimento della sicurezza dell'attrezzo.*
- Avvertenze sulla sicurezza**
- A. Avvertenze generali**
1. Lavorando con il tagliabordi occorrono particolari misure di sicurezza, perché l'elevato numero dei giri del dispositivo di taglio e il funzionamento con la corrente elettrica costituiscono un elevato pericolo.
 2. Prima di ogni intervento sull'apparecchiatura: staccare la spina dalla presa di corrente. Disinserite sempre il tagliabordi dal-

- la corrente quando lo lasciate incustodito. Prima di regolare o pulire l'apparecchio, o prima di eseguire delle verifiche per accertare se il cavo di alimentazione è danneggiato in un certo qual modo, è necessario spegnere l'apparecchio ed estrarre la spina dalla presa di corrente.
3. Farsi istruire dal venditore o da un esperto sull'uso sicuro del tagliabordi.
 4. L'impiego del tagliabordi non è consentito ai minorenni. Affidare (prestare) il tagliabordi soltanto a persone che lo conoscono e che lo sanno maneggiare, consegnando loro sempre le istruzioni per l'uso. L'uso dell'apparecchio non è consentito a giovani di età inferiore a 16 anni.
 5. L'utente è responsabile nei confronti di terzi per l'uso dell'apparecchio nella rispettiva zona di lavoro.
 6. Vietare in ogni caso l'uso dell'attrezzo elettrico ai bambini.
 7. Utilizzare l'attrezzo soltanto alla luce del giorno o in presenza di sufficiente illuminazione artificiale.
 8. Controllare sempre accuratamente l'attrezzo prima dell'uso per escludere che vi siano componenti malfermi o danneggiati. Iniziare a lavorare soltanto dopo aver effettuato le necessarie riparazioni o regolazioni.
 9. Non tentare mai di utilizzare una macchina incompleta o alla quale sia stata apportata una modifica non autorizzata.
 10. Chi lavora con il tagliabordi deve essere sano, riposato e in buone condizioni psicofisiche. Concedersi delle pause al momento opportuno! Non usare l'apparecchiatura sotto l'effetto di bevande alcoliche o di droghe.
 11. Non sottoporre l'apparecchiatura a modifiche; che potrebbe compromettere la vostra sicurezza. La ditta non si assume alcuna responsabilità per danni causati dall'uso improprio o da modifiche non ammesse.
 12. Non lavorare con l'apparecchio in presenza di persone, specialmente bambini o animali domestici.
 13. Nel raggio di 15 m non devono trovarsi altre persone (bambini) o animali, poiché la rotazione della testa falciante potrebbe fare schizzare intorno sassi e simili.
- B. Istruzioni d'impiego**
14. Usare il tagliabordi soltanto per il taglio di erba ed erbaccia su muri, sotto recinzioni, intorno ad alberi e pali, su gradini, sentieri piastrellati e terrazzi, sotto arbusti e cespugli, su pendii ripidi, nei giunti fra piastre, ecc.
- C. Avvertenze per un uso sicuro**
15. La presa di corrente deve essere dotata di interruttore automatico di sicurezza per correnti di guasto; mancando, deve essere interposto sull'allacciamento. Il vostro elettricista può fornirvi informazioni più dettagliate. Per assicurare il funzionamento sicuro si raccomanda di alimentare la macchina, attraverso un dispositivo di protezione contro correnti di guasto (RCD), con una corrente di guasto di non più di 30 mA.
 16. Prima di ogni lavoro verificare le condizioni funzionali del tagliabordi che devono corrispondere alle prescrizioni. Sono particolarmente importanti i cavi di collegamento e di prolunga, la presa di corrente, l'interruttore e la testa falciante.
 17. Prima dell'uso controllare la linea di allacciamento e quella di prolungamento onde identificare ogni possibile elemento di Danneggiamento o invecchiamento. Non utilizzare il tosaerba quando le linee elettriche sono danneggiate o consumate.
 18. Se il cavo elettrico fosse danneggiato durante l'uso della macchina, questa deve essere immediatamente staccato dalla rete. **NON TOCCARE IL CAVO PRIMA DI AVERLO STACCATO DALLA RETE.**
 19. **Attenzione! Pericolo!** Dopo il disinserimento del motore, il dispositivo di taglio continua a ruotare. Pericolo di lesioni per dita e piedi!
 20. Le tensione di rete domestica deve essere conforme alle indicazioni relative alla tensio-

- ne di rete riportate nei dati tecnici; non utilizzare nessun'altra tensione di alimentazione.
21. Utilizzare esclusivamente cavi di prolunga concepiti per uso esterno – sezione trasversale minima del cavo di 1,5 mm². Avvolgere sempre completamente nei tamburi portacavi.
 22. Mettere in sicurezza il cavo di prolunga nello scarico della trazione del cavo.
 23. Non usare cavi, giunti, spine e teste falcianti difettosi.
 24. Inserire il motore solamente quando le mani ed i piedi sono lontani dagli utensili di taglio.
 25. Qualsiasi dispositivo concepito per interrompere la linea rappresenta un pericolo di lesioni.
 26. Nonostante le misure di protezione tecniche e supplementari, sussistono sempre rischi residui quando si lavora con la macchina.
 27. Tenere le mani asciutte e pulite.
 28. Rimuovere i corpi estranei dall'area di lavoro.
 29. Non lasciare la macchina incustodita.
 30. Conformarsi alle norme per la prevenzione degli infortuni.
 31. Portare occhiali protettivi o visiera, scarpe chiuse munite di soles antisdrucciolevoli, un abito da lavoro aderente, guanti e protezioni dell'udito.
 32. Gli elementi di taglio rotanti, se usati con distrazione, possono causare lesioni alle mani e ai piedi.
 33. Tenere sempre l'unità saldamente con entrambe le mani sulle maniglie. Assicurarsi di mantenere sempre un corretto equilibrio e una posizione sicura dei piedi.
 34. Lavorare con calma e concentrati soltanto in buone condizioni di luce e di visibilità, non mettere in pericolo altre persone. Lavorare con attenzione!
 35. Posare la prolunga in modo che non venga danneggiata e che non crei il pericolo di inciampare.
 36. Attenzione che la prolunga non sfregi su bordi e oggetti appuntiti o taglienti e che non venga schiacciata, per es. in fessure di porte o di finestre.
 37. Durante l'inserimento del tagliabordi lo schermo di protezione deve essere rivolto verso l'operatore.
 38. Afferrare la spina per staccarla, non tirare il cavo.
 39. In zone di scarsa visibilità e di fitta vegetazione, lavorare con la massima attenzione!
 40. Non tenere il tagliabordi all'aperto quando piove.
 41. Non tagliare l'erba bagnata. Non usare perciò il tagliabordi sotto la pioggia!
 42. Tenere la prolunga in modo che non tocchi il filo di nylon in rotazione.
 43. Nel trasporto del tagliabordi a breve distanza, p. es. in un altro punto di lavoro: rilasciare l'interruttore, staccare la spina.
 44. Attenzione al pericolo di scivolare su pendii o terreni accidentati.
 45. Sui pendii falciare soltanto in direzione trasversale rispetto alla pendenza, attenzione nel girare.
 46. Attenzione a ceppi e radici, pericolo di inciampare.
 47. Eliminare periodicamente l'erba dalla testa falciante.
 48. Controllare ad intervalli brevi e regolari la testa falciante, in caso di notevoli alterazioni (vibrazioni, rumori) controllare immediatamente: Spegner il motore, tenere ferma l'apparecchiatura, premere il tagliabordi sul terreno per arrestare la testa falciante, poi staccare la spina. Controllare le condizioni della testa falciante, badare ad eventuali incrinature.
 49. Attenzione! Prima di riaccendere tenere il regolatore nella sua normale posizione di lavoro.
 50. Sostituire immediatamente la testa falciante difettosa anche con incrinature capillari quasi inavvertibili. Non riparare la testa falciante danneggiata.
 51. Prima di interrompere e terminare il lavoro: staccare la spina dalla presa. Manuten-

zione del taglia-bordi (spina di corrente staccata!): Eseguire solo gli interventi di manutenzione descritti nel libretto d'uso. Affidare tutti gli altri interventi all'Assistenza Tecnica.

52. Se necessario, pulire le feritoie per l'aria di raffreddamento nella carcassa motore.
53. Usare solo ricambi originali.
54. Pulire le parti di plastica con un panno umido. I detergenti corrosivi possono danneggiare la plastica.
55. Non pulire il tagliabordi con un getto d'acqua.
56. La pulizia e la manutenzione non possono essere eseguite dai bambini.
57. Riporre il tagliabordi al sicuro in un luogo asciutto.

Avviso importante - per non invalidare la garanzia:

- Mantenete sempre libera la presa d'aria del motore.
- Non premete al suolo la testina durante l'uso della macchina, per evitare di frenare la rotazione del motore.
- Non battete mai la testina su terreno duro, perché potreste squilibrare l'albero motore.

6. MONTAGGIO



AVVERTENZA: Non toccare la testa del riduttore subito dopo un uso prolungato del prodotto per evitare ustioni da calore.

Tracolla (Fig. 2)

Per una comodità eccezionale, è fornita in dotazione una tracolla (63). È sufficiente agganciare la clip della tracolla alla linguetta sul supporto nella parte anteriore del corpo di alloggiamento sinistro (68).

Collegamento dell'accessorio all'albero superiore (Fig. 3)

1. L'accoppiatore (25) collega l'accessorio all'albero superiore. Seguire i seguenti passi per collegare l'accessorio all'albero superiore.
2. Allentare il dado ad alette (24) ruotando in senso antiorario.
3. Allineare il pulsante con l'incavo della guida sull'albero superiore.
4. Fare scorrere l'albero inferiore (28) all'interno del tubo superiore (17) fino a quando l'albero inferiore non scatta in posizione.

Nota: Se il pulsante non si rilascia completamente nel foro di posizionamento, l'albero superiore (17) non è bloccato. Ruotare leggermente l'albero inferiore fino a quando il pulsante non è bloccato in posizione.

5. Stringere il dado ad alette (24) ruotando in senso orario.

Nota: Durante il funzionamento, controllare periodicamente il dado ad alette (24) e stringerlo se necessario.

Rimozione dell'accessorio dall'albero superiore (Fig. 3)

Scollegare l'albero superiore e quello inferiore per la conservazione o quando un'attività richiede un accessorio diverso. Seguire i seguenti passi per rimuovere l'accessorio dall'albero superiore.

1. Rilasciare l'innesto (13) e permettere al tagliaerba di avanzare fino in battuta.
2. Scollegare il decespugliatore.
3. Allentare il dado ad alette (24) ruotando in senso antiorario.
4. Premere il pulsante, tirando l'accessorio verso l'esterno.

Collegamento della maniglia anteriore (Fig. 4)

Seguire i seguenti passi per collegare la maniglia anteriore:

1. Premere la maniglia anteriore (58) sull'albero superiore.
2. Posizionare la maniglia anteriore lungo l'albero superiore in una posizione che permetta operazioni comode.
3. Fare scivolare il bullone (19) attraverso il foro nell'impugnatura a barriera (18) e nella maniglia frontale.
4. Fare scivolare il bullone (57) attraverso il pulsante di apertura rapida (56) e stringerlo con forza.

Regolazione della maniglia anteriore (Fig. 5)

1. Rilasciare il pulsante di apertura rapida (56) ruotandolo come mostrato in Fig.5.
2. Regolare la seconda maniglia
3. Bloccare il pulsante di apertura rapida (56) ruotandolo come mostrato in Fig.5.

Nota: Durante il funzionamento, controllare periodicamente il pulsante di apertura rapida (56) e stringerlo se necessario.

Collegamento della protezione di sicurezza (Fig. 6)

Seguire i seguenti passi per collegare la protezione del decespugliatore:

1. Collegare la protezione della lama (31) alla staffa di montaggio (46).
2. Installare le due viti (47) dalla parte superiore della staffa di montaggio attraverso la protezione della lama e all'interno delle piastre di montaggio filettate (30).
3. Collegare la protezione del tagliaerba (32) alla protezione della lama (31).

7. CONVERSIONE DA TAGLIAERBA A DECESPUGLIATORE

RIMOZIONE DELLA TESTA METALLICA (Fig. 7)

- Allineare la scanalatura nella rondella della flangia superiore (78) con il foro nella testa del riduttore (44). Posizionare un perno di tenuta attraverso la scanalatura nella rondella della flangia superiore e il foro nella testa del riduttore.
- Rimuovere la testina portafilo ruotandola in senso orario. **Attenzione:** Filettatura a sinistra!
- Rimuovere la rondella della flangia superiore dall'albero motore e conservarla per l'installazione della lama.
- Rimuovere la protezione del tagliaerba (32) (Fig. 6).

Nota: Conservare insieme le parti della testa metallica per uso futuro.

INSTALLAZIONE DELLA LAMA (Fig. 8 e 9)

- Posizionare la rondella della flangia superiore (78) sull'albero motore con il lato cavo rivolto verso la protezione della lama.
- Centrare la lama sulla flangia superiore, assicurandosi che la lama sia inserita piatta (Fig. 9A). Installare la rondella imbutita (76) con il centro sollevato lontano dalla lama. Installare il dado della lama (77). La lama (75) ruota in senso antiorario dalla posizione dell'operatore.
- Posizionare il perno (73) di tenuta attraverso la scanalatura nella rondella della flangia superiore e il foro nella testa del riduttore.
- Usando una chiave a bussola (72) da 19 mm, ruotare il dado della lama in senso antiorario.
- Stringere bene il dado.
- Assicurarsi ancora una volta che la lama (75) sia correttamente posizionata sulla puleggia flangiata superiore (78) e che sia centrata in maniera corretta, guardando lateralmente la puleggia flangiata superiore. In seguito a un corretto montaggio della lama, non deve vedersi alcuna fessura tra il diametro esterno della puleggia (78) e la lama (75) (Fig. 9A).
- Nel caso in cui si veda una fessura, la lama non è centrata (Fig. 9B). In questo caso, svitare di nuovo il dado (77), posizionare correttamente la lama e riavvitare il dado.
- Non fare mai funzionare la macchina con una lama posizionata in modo errato. Spingere la copiglia di sicurezza (79) attraverso il foro nell'albero di trasmissione (Fig. 8).
- Installare la protezione del decespugliatore.

CONVERSIONE DA DECESPUGLIATORE A TAGLIAERBA CON RIMOZIONE DELLA LAMA

- Posizionare il perno di tenuta attraverso la scanalatura nella rondella della flangia superiore e la testa del riduttore. Ruotare il dado della lama in senso orario per rimuoverlo.
- Rimuovere il rondella imbutita e la lama.
- Rimuovere la rondella della flangia superiore dall'albero motore e conservarla per l'installazione della testa metallica.

Nota: Conservare insieme le parti del decespugliatore per uso futuro.

INSTALLAZIONE DELLA TESTA METALLICA (Fig. 8 e 9)

- Installare la rondella della flangia superiore (78) sull'albero motore con il lato cavo rivolto verso la testa metallica.
- Posizionare il perno (73) di tenuta attraverso la scanalatura nella rondella della flangia superiore e il foro nella testa del riduttore.
- Rimontare la testina portafilo serrandola in senso antiorario. **Attenzione:** Filettatura a sinistra!
- Installazione la protezione del tagliaerba (32).

8. FUNZIONAMENTO



AVVERTENZA: Il prodotto può proiettare oggetti verso l'esterno durante il funzionamento, causando possibili lesioni agli operatori o alle persone presenti. Indossare sempre una protezione per gli occhi adatta, scarpe pesanti, guanti e pantaloni lunghi e spessi durante il funzionamento del prodotto.

AVVIO E ARRESTO DEL TAGLIAERBA (Fig. 1)

- Per avviare il tagliaerba, premere il pulsante di blocco (16) e poi l'innesto (13). Rilascia il pulsante di blocco quando il motore si è avviato.
- Per arrestare il tagliaerba, rilasciare l'innesto.

La macchina è dotata di un sistema di regolazione del numero di giri, grazie al quale, dopo un avviamento dolce (4000 giri/min), la macchina passa in pochi secondi al numero operativo di giri massimo.

FUNZIONAMENTO DEL TAGLIAERBA

Seguire i seguenti passi per azionare il tagliaerba. Collegare il cavo del tagliaerba nel cavo di prolunga approvato per uso esterno. Fare riferimento alla „Norme di sicurezza elettrica“ precedente riportate nel manuale.

- Posizionare la tracolla (3) sulla spalla opposta all'unità. Regolare la tracolla alla lunghezza più comoda possibile.
- Tenere il tagliaerba con la mano destra sulla maniglia dell'innesto e quella sinistra sulla maniglia frontale.

Nota: Mantenere una presa stabile con entrambe le mani durante il funzionamento.

- Posizionare il tagliaerba sul lato del proprio corpo con il motore dietro e lontano dal corpo stesso.
- Premere il pulsante di blocco e poi l'innesto per avviare il tagliaerba.
- Il tagliaerba aumenterà costantemente di velocità.
- Tagliare l'erba e le erbacce con un movimento da destra a sinistra su una linea parallela al terreno.

Nota: Per spegnere il tagliaerba lineare, rilasciare semplicemente l'innesto.



AVVERTENZA: Dopo lo spegnimento, l'elemento di taglio continuerà a ruotare ancora per pochi secondi. Fare attenzione fino a quando il movimento non sia completamente arrestato.

CONSIGLI PER IL TAGLIO

- La testina portafilo può essere utilizzata per eliminare erba alta e non piante legnose vicino a recinzioni, muri, fondamenta, marciapiedi, intorno ad alberi.
- Ispezionare e pulire l'area da tagliare da ogni roccia, vetro rotto o cavo che potrebbe entrare in contatto o rimanere incastrato nel filo di taglio. Tagliare l'erba o l'erbaccia solo se secche. Continuare a mantenere il filo di taglio parallelo a terra.
- Tagliare l'erba o le erbacce sopra ai 20cm di altezza dall'altro verso il basso in diverse fasi. Questo eviterà che l'erba si avvolga attorno al gruppo di testa del tagliaerba, il che potrebbe provocare danni da surriscaldamento. Se l'erba si avvolge attorno al gruppo di testa del tagliaerba, arrestare lo strumento, scollegarlo e rimuovere l'erba.

- Muovere il tagliaerba lentamente dentro e fuori l'area che si sta tagliando, mantenendolo all'altezza di taglio desiderata. Utilizzare la punta del filo per eseguire il taglio. Non forzare il gruppo di testa del tagliaerba all'interno di erba non tagliata.
- Estrarre un po' di filo dopo ogni uso per evitare che questo rientri nella testa di taglio.
- La punta del filo di taglio si usura durante l'uso, il che riduce la potenza del taglio. Se il filo ogni tanto non avanza, usurerà l'occhiello. Quando il tagliaerba si arresta, il filo tende a distendersi e può rientrare nel gruppo di testa del tagliaerba. In questo caso, scollegare il tagliaerba, rimuovere il rocchetto, rialimentare con filo attraverso gli occhielli e rimontare il rocchetto.
- Evitare di colpire oggetti con il filo, quali fili spinati o calcestruzzo, in quanto ciò comporta una rapida usura.
- Non trascinare mai il gruppo di testa della tagliaerba sul terreno durante il taglio.

AVANZAMENTO DELLA LINEA DI TAGLIO (Fig. 10)

Seguire i seguenti passi per fare avanzare il filo di taglio automaticamente:

- Battere leggermente il pulsante a percussione sul terreno mentre il motore è in funzione. Non tenere il pulsante a percussione sul terreno.

Nota: La lama di taglio del filo sulla protezione di sicurezza taglierà il filo alla lunghezza appropriata.

Nota: Per evitare che il filo si aggrovigli, battere solo una volta per allungare il filo. Se è richiesto del filo opzionale, attendere alcuni secondi prima di battere di nuovo sul pulsante a percussione. Mantenere la lunghezza del filo uguale o quasi al diametro di taglio.

SOSTITUZIONE DELLA BOBINA (Fig. 11)

Spegnere l'attrezzo e staccare la spina dalla rete elettrica. Aspettare che il filo di nylon si fermi. Successivamente premere i due pulsanti laterali e togliere il coperchio (35) tirandolo. Estrarre la bobina vuota e inserire la bobina nuova (37) in modo che da ogni occhiello sul lato della testa tagliente fuoriesca un'estremità di un filo. Assicurarsi che la molla (39) sia correttamente posizionata sotto la bobina del filo. Poi chiudere il coperchio affinché i due pulsanti scattino nella loro posizione.

FUNZIONAMENTO DEL DECESPUGLIATORE

Tenere il decespugliatore con la mano destra sulla maniglia dell'innesto e quella sinistra sulla maniglia sinistra. Mantenere una presa stabile con entrambe le mani durante il lavoro. Il decespugliatore deve essere tenuto in una posizione comoda con la maniglia dell'innesto a circa l'altezza dei fianchi. Mantenere la presa e tenere l'equilibrio su entrambi i piedi. Posizionarsi in modo da non sbilanciarsi a seguito della reazione di rinculo della lama di taglio. Regolare la tracolla per posizionare il decespugliatore in una posizione di funzionamento comoda e garantire che la tracolla riduca il rischio di contatto con la lama da parte dell'operatore. Prestare estrema attenzione quando si usa la lama con questa unità. La spinta all'indietro della lama è una reazione che può verificarsi quando la lama rotante entra in contatto con qualcosa che non può tagliare. Questo contatto può provocare l'ar-

resto della lama per un istante e un improvviso „rinculo“ dell'unità lontano dall'oggetto colpito. Questa reazione può essere abbastanza violenta da fare in modo che l'operatore perda il controllo dell'unità. Il rinculo della lama può avvenire senza preavviso quando la lama si impiglia, entra in stallo o si incastra. Ciò ha una probabilità maggiore in aree in cui è difficile vedere il materiale in fase di taglio. Per tagliare in modo semplice e sicuro, avvicinarsi alle erbacce da tagliare da destra a sinistra. Qualora si entri in contatto con un oggetto inaspettato o un ceppo di legno, tale accorgimento potrebbe minimizzare la reazione di rinculo della lama.

9. LAMA

La lama è adatta solo per erbacce e alla pulizia di piccoli cespugli. Quando la lama si spunta, può essere rovesciate per aumentarne la durata. Non riaffiare la lama.



AVVERTENZA: Occorre prestare estrema attenzione quando si usano delle lame e si desidera lavorare in modo sicuro. Leggere le informazioni di sicurezza per operazioni sicure con la lama facendo riferimento alla sezione „Norme di sicurezza speciali per l'uso di decespugliatori e lame“ riportata precedentemente in questo manuale.

- Tenere sempre il decespugliatore con entrambe le mani durante il lavoro. Mantenere una presa stabile su entrambe le maniglie.
- Mantenere la presa e tenere l'equilibrio su entrambi i piedi. Posizionarsi in modo da non sbilanciarsi a seguito della reazione di rinculo della lama di taglio.
- Ispezionare e pulire l'area da qualsiasi oggetto nascosto quale vetro, pietre, calcestruzzo, filo spinato, cavi, legno, metallo, etc.
- Non usare la lama vicino a marciapiedi, recinzioni, pilastri, edifici o altri oggetti fissi.
- Non usare mai una lama che abbia colpito un oggetto duro senza prima verificarne eventuali danni. Non utilizzarla se si rilevano dei danni.
- L'unità funge da falce, con un taglio da destra a sinistra in un ampio movimento di passaggio da un lato all'altro.

10. ASSISTENZA

L'assistenza richiede estrema cura, nonché conoscenze specifiche, e deve essere eseguita solo da tecnici qualificati del servizio di assistenza. In caso di assistenza, consigliamo di restituire il prodotto al proprio CENTRO DI ASSISTENZA AUTORIZZATO per la riparazione. All'atto dell'assistenza, utilizzare solo pezzi di ricambio identici.

11. RISOLUZIONE DEI PROBLEMI		
PROBLEMA	POSSIBILE	SOLUZIONE DEL PROBLEMA
Il filo non avanza quando si batte sul pulsante a percussione	<ul style="list-style-type: none"> • Il filo si è bloccato su se stesso • Filo insufficiente sul rocchetto • Il filo è usurato o troppo corto • Il filo è aggrovigliato sul rocchetto 	<ul style="list-style-type: none"> • Lubrificare con spray al silicone • Installare più filo. • Tirare i fili mentre si preme in basso a fasi alternate e rilasciando il pulsante a percussione • Rimuovere il filo dal rocchetto e riavvolgerlo.
La testa a percussione è dura da girare	<ul style="list-style-type: none"> • Erba ingarbugliata o depositatasi attorno alla testa. 	<ul style="list-style-type: none"> • Pulire le parti in questione della macchina
L'erba si attorciglia attorno all'albero dell'accessorio e al gruppo di testa del tagliaerba	<ul style="list-style-type: none"> • Tagliare l'erba alta a livello del terreno 	<ul style="list-style-type: none"> • Tagliare l'erba alta partendo dall'alto verso il basso.
L'unità si arresta senza riavviarsi	<ul style="list-style-type: none"> • Protezione da sovraccarico attivata • Fusibile dell'alimentazione principale bruciato • Unità guasta 	<ul style="list-style-type: none"> • Attendere 10 minuti prima del riavvio • Controllare il fusibile • Contattare il rivenditore per appurare il danno

12. Conservazione

- Pulire accuratamente l'apparecchiatura, specialmente le feritoie di raffreddamento.
- Non utilizzare acqua per la pulizia.
- Conservare l'apparecchiatura in un luogo asciutto e sicuro. Assicurarla dall'uso non autorizzato (p. es. da bambini).

13. Smaltimento e protezione dell'ambiente

Quando l'apparecchio non è più in grado di funzionare, smaltirlo correttamente. Staccare il cavo di rete per evitare usi impropri. Non smaltire l'apparecchio con i rifiuti domestici, ma consegnarlo ad un centro di raccolta per apparecchi elettrici contribuendo così alla tutela ambientale. L'amministrazione comunale competente fornisce indirizzi ed orari di apertura. Consegnare ai centri di raccolta previsti anche i materiali di imballaggio e gli accessori usurati.



Soltanto per i Paesi UE

Non gettare gli elettroutensili con i rifiuti domestici!

Secondo la Direttiva europea 2012/19/CE sui rifiuti di apparecchiature elettriche ed elettroniche e il suo recepimento nella legislazione nazionale, le apparecchiature elettriche esauste devono essere raccolte separatamente ed avviate ad un riciclaggio rispettoso dell'ambiente.

Alternativa di riciclaggio alla richiesta di restituzione:

Il proprietario dell'apparecchio elettrico è tenuto, in alternativa alla restituzione, a collaborare in modo che il riciclaggio venga eseguito correttamente in caso di cessione dell'apparecchio. L'apparecchio dismesso può essere anche consegnato ad un centro di raccolta che provvede poi allo smaltimento conformemente alle leggi nazionali sul riciclaggio e sui rifiuti. Non sono interessati gli accessori e i mezzi ausiliari senza componenti elettrici forniti insieme agli apparecchi dismessi.

14. Servizio di riparazioni

Ogni riparazione su degli utensili elettrici deve essere effettuata solamente da uno specialista. In occasione della consegna dell'apparecchio per fini di riparazione, si prega di descrivere il difetto identificato.

15. Pezzi di ricambio

Nel caso in cui abbiate necessità di accessori o pezzi di ricambio, siete pregati di rivolgervi alla nostra assistenza. Non utilizzare per il lavoro con questo apparecchio parti aggiuntive di nessun genere, tranne quelle raccomandate dalla nostra azienda. In caso contrario, l'operatore o persone estranee che si trovano nelle vicinanze possono essere gravemente ferite, oppure l'apparecchio subire danni.

In caso di ordinazione di pezzi di ricambio è necessario indicare quanto segue:











- Modello dell'apparecchio
- Numero articolo dell'apparecchio



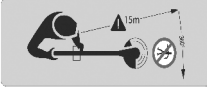

CATALOGO	Page
Ilustraciones	1 - 6
1. SÍMBOLOS DE SEGURIDAD Y SÍMBOLOS INTERNACIONALES	ES-2
2. Características técnicas	ES-3
3. Advertencias Generales de Seguridad	ES-4
4. Uso para el que fue diseñada	ES-4
5. Información general de seguridad para herramientas eléctricas	ES-5
1) Advertencias para una utilización segura	
2) Mantenimiento	
3) Instrucciones generales	
4) Instrucciones de empleo	
6. Montaje	ES-9
7. CAMBIAR DE DESBROZADORA DE HIERBA A SEGADORA	ES-10
8. FUNCIONAMIENTO	ES-10
9. CUCHILLA	ES-12
10. SERVICIO	ES-12
11. SOLUCIÓN DE PROBLEMAS	ES-12
12. Conservar la máquina	ES-13
13. Evacuación y protección del medio ambiente	ES-13
14. Servicio de reparación	ES-13
15. Piezas de recambio	ES-13
16. Condiciones de garantía	
17. CE Declaración de Conformidad	

Servicio

SÍMBOLOS DE SEGURIDAD Y SÍMBOLOS INTERNACIONALES

En estas instrucciones de servicio se describen los símbolos de seguridad, así como los símbolos y pictogramas internacionales que posiblemente han sido fijados en la máquina. Es necesario leer las instrucciones de servicio para familiarizarse con toda la información relativa a la seguridad, el montaje, el servicio, el mantenimiento y las reparaciones.

SÍMBOLOS	SIGNIFICADO
	LECTURA DES LAS INSTRUCCIONES DE SERVICIO El incumplimiento de las indicaciones para el manejo y de las medidas de seguridad que figuran en las instrucciones de servicio puede provocar lesiones graves. Deben leerse las instrucciones de servicio antes de poner en marcha y utilizar esta máquina.
	¡PELIGRO DE LESIONES! Se ha de poner atención a los objetos lanzados por el aire. Mantenga distante a las personas.
	COLOCARSE CASCO / PROTECCIÓN DE OJOS Y OÍDOS ADVERTENCIA: Los objetos lanzados por el aire pueden provocar lesiones en los ojos, y el ruido extremo puede provocar pérdidas de la capacidad auditiva. Durante en funcionamiento de esta máquina deben llevarse protectores para ojos y oídos. Los objetos caídos desde arriba pueden provocar lesiones graves en la cabeza. Durante el funcionamiento de esta máquina se ha de llevar un casco.
	COLOCACIÓN DE PROTECCIÓN PARA LOS PIES Y GUANTES Durante el funcionamiento de la máquina deben llevarse botas resistentes y guantes.
	SÍMBOLO DE ADVERTENCIA Informa sobre peligros, da advertencias e indica situaciones que requieren especial precaución. Se emplea también conjuntamente con otros símbolos o pictogramas.
	Prestar atención al impulso de la cuchilla. ¡Peligro de retroceso!
	No utilizar ninguna hoja de sierra circular. Peligro: El uso de hojas de cuchilla circular en máquinas con este símbolo expone al usuario a un peligro de lesiones graves, e incluso mortales.
	Mantener alejado terceros de la zona peligrosa!
	No exponga esta herramienta eléctrica a la lluvia!
	Al dañarse o cortarse el cable de red desenchufe inmediatamente el aparato!
	Atención: protección del medio ambiente. Este aparato no debe evacuarse junto a la basura doméstica ni el rechazo. El aparato, una vez desechado, deberá entregarse en un puesto de recolección colectivo.

SÍMBOLOS	SIGNIFICADO
	REVOLUCIONES MÁXIMAS Hay unas revoluciones máximas de la unidad de corte. Nunca aplicar revoluciones más altas durante el trabajo.
	Clase de protección II
	Ratifica la conformidad de la herramienta eléctrica con las directivas de la Comunidad Europea.
	Nivel de ruido garantizado L _{WA} 99 dB(A)

Recortadora eléctrica

2. Características técnicas

Modelo	IES 1000 C	
Tensión nominal	V~	230
Frecuencia nominal	Hz	50
Vatios	W	1000
Número de revoluciones sin carga	r.p.m.	7.000
Anchura de corte (hoja cortante)	cm	23
Anchura de corte (hilo de nylon)	cm	37
Grosor de hilo	mm	2,0
Hilo almacenado	m	2 x 3,5
Prolongación del hilo	Automática pulsatoria	
Peso	kg	4,73
Nivel de presión acústica *	dB (A)	92 [K 3,0 dB(A)]
Vibración *	m/s ²	5,12 [K 1,5 m/s ²]

* según EN ISO 11806

Salvo modificaciones técnicas.

Clase de protección II 

Los aparatos han sido construidos de acuerdo con las disposiciones de la norma EN 60335-1 y EN ISO 11806, y cumplen totalmente los requisitos de la Ley de Seguridad de Productos.

¡ATENCIÓN! El valor de las vibraciones puede variar según el uso de la máquina y de su montaje y ser superior al indicado. Se aconseja establecer las medidas de seguridad de protección del usuario que deben descender estimando la carga generada por las vibraciones en las condiciones reales de uso. Para dicha finalidad deben tomarse en consideración todas las fases del ciclo de funcionamiento como por ejemplo, el apagado o el funcionamiento en vacío.

¡ATENCIÓN! La exposición prolongada a las vibraciones puede causar lesiones y disturbios neurovasculares (conocido también como “fenómeno de Raynaud” o “mano blanca”) especialmente a quien sufre de disturbios circulatorios. Los síntomas pueden afectar a las manos, las muñecas y los dedos y se manifiestan con pérdida de sensibilidad, torpor, prurito, dolor, decoloración o cambios e estructurales de la piel. Estos efectos pueden aumentar por las bajas temperaturas ambientales y/o por un excesivo uso de las empuñaduras. Cuando sienta los síntomas es necesario reducir los tiempos de uso de la máquina y consultar a un médico.

¡Advertencia! Esta máquina genera un campo electromagnético durante su funcionamiento. Este campo puede afectar en algunas ocasiones a los implantes médicos activos o pasivos. Para reducir el peligro de una lesión grave o incluso mortal, recomendamos a las personas con implantes médicos que consulten a su médico o al fabricante del implante médico antes de hacer uso de la máquina.

No se puede evitar que este aparato produzca cierto nivel de ruido. Posponga por ello los trabajos que produzcan más ruido a horarios autorizados y destinados a ello. Cumpla eventualmente los horarios de descanso y limite la duración del trabajo a lo imprescindible. El operario de la máquina y las personas que se encuentren en las inmediaciones deberán llevar protectores auditivos para su propia seguridad.

Estos aparatos no son aptos para ser manejados por personas con poca experiencia y/o pocos conocimientos o personas con discapacidades psíquicas, físicas o sensoriales, a no ser que sean supervisadas por una persona responsable de su seguridad o hayan recibido instrucciones de esta, acerca de cómo se deben utilizar estos aparatos.

3. Advertencias Generales de Seguridad

Datos relativos a la emisión de ruido según la Ley alemana de seguridad de productos (ProdSG) y la Directriz de maquinaria de la CE: El nivel de presión acústica en el lugar de trabajo puede sobrepasar los 80 dB(A). En este caso, el operador deberá tomar medidas de protección contra el ruido (p. ej. llevar una protección en el oído).

Atención: ¡Protección contra el ruido! Al poner en marcha, observar las disposiciones regionales pertinentes.



Atención: Si se usan herramientas eléctricas se tienen que tomar las siguientes medidas de seguridad, fundamentales para protegerse contra descargas y evitar el peligro de lesiones y de incendio.

Leer y observar todas las advertencias antes de utilizar esta herramienta eléctrica. Conservar en buenas condiciones el manual de instrucciones.

Las máquinas son construidas con última tecnología y conforme a las normas generales de seguridad técnica. No obstante, un uso inadecuado puede provocar lesiones muy graves al usuario o a terceros e incluso, reducir la capacidad funcional de la máquina y de otros valores reales.

Solamente utilice la máquina en condiciones técnicas impecables y conforme a lo prescrito, piense en su seguridad y en los peligros inherentes y siga las instrucciones de uso. Repare o haga reparar inmediatamente cualquier fallo técnico que pueda afectar su seguridad!

Es muy importante que Ud. lea el manual de instrucciones antes de poner en marcha el cortabordes por

primera vez. ¡Siga las instrucciones de seguridad! No seguir estas advertencias puede poner en peligro su propia vida. Siga siempre las indicaciones para prevenir accidentes. Familiarizase con el manejo del cortabordes antes de utilizarlo por primera vez.

4. Uso para el que fue diseñada

Los aparatos están destinados únicamente al corte de hierba, mala hierba y césped de adorno, es decir, de bordes de césped. Cualquier otro tipo de aplicación, como cortar malezas y arbustos o grandes superficies de césped se considerará como antireglamentario y por consiguiente el fabricante / suministrador no responderá de los daños que resulten de ello. En este caso, el usuario es el único que asumirá la responsabilidad. El uso reglamentario de la máquina también implica que se siga el manual de instrucciones y se cumplan las directivas de inspección y mantenimiento. El manual de instrucciones siempre tiene que estar cerca del lugar de aplicación de la máquina. Tenga en cuenta que nuestra máquina no se ha diseñado para utilizarla con fines comerciales, de mercado, o para aplicaciones industriales. No asumimos ningún tipo de responsabilidad si se utiliza con fines comerciales, de mercado, en operaciones industriales, o actividades similares.

Atención: La máquina solamente debe utilizarse para el uso para el que fue diseñada. Cualquier otro uso se considerará inadecuado. La persona que utilice/maneje la máquina, no el fabricante, es la responsable de cualquier daño o lesión causado por los citados usos indebidos.

5. Información general de seguridad para herramientas eléctricas

Atención: Deben leerse todas las instrucciones. Si no se cumplen las siguientes instrucciones, puede sufrirse una descarga eléctrica, quemaduras u otras graves lesiones. El concepto usado a continuación “herramienta eléctrica” se refiere a las que funcionan con electricidad de red (con cable eléctrico) y a las que llevan acumulador (sin cable eléctrico).

GUARDE BIEN ESTAS INSTRUCCIONES.

1) Lugar de trabajo

- a) **Mantener el área de trabajo limpio y ordenado.** *El desorden y lugares de trabajo no iluminados pueden causar accidentes.*
- b) **No trabaje con este aparato en ambientes bajo peligro de explosión, donde haya líquidos, gases o polvos combustibles.** *Las herramientas eléctricas producen chispas que pueden incendiar el polvo o los vapores.*
- c) **Al usar una herramienta eléctrica, mantenga alejados a los niños y demás personas.** *Si le despistasen, podría perder el control sobre el aparato.*

2) Seguridad eléctrica

- a) **El enchufe conector del aparato debe caber en la toma de corriente. El enchufe no debe modificarse de ninguna manera. No utilice ningún enchufe adaptador junto con aparatos con protección por puesta a tierra.** *Los enchufes y las cajas de empalme correspondientes no modificadas disminuyen el riesgo de sufrir una descarga eléctrica.*
- b) **Evite el contacto físico con superficies con puesta a tierra, como tuberías, calefacciones, hornos y neveras.** *Existe un mayor riesgo de sufrir una descarga eléctrica si su cuerpo está puesto a tierra.*
- c) **Mantener el aparato alejado de la lluvia.** *Si penetra agua en un aparato eléctrico,*

aumenta el riesgo de sufrir una descarga eléctrica.

- d) **No utilice el cable para finalidades inadecuadas, como para llevar el aparato, colgarlo o tirar de él para desenchufarlo de la toma de corriente. Mantener el cable alejado del calor, el aceite, bordes afilados y piezas móviles del aparato.** *Los cables dañados o liados aumentan el riesgo de sufrir una descarga eléctrica.*
- e) **Si trabaja con una herramienta eléctrica al aire libre, utilice sólo cables de alargo que también estén autorizados para el exterior.** *La aplicación de un cable de alargo adecuado para el exterior disminuye el riesgo de sufrir una descarga eléctrica.*

3) Seguridad de personas

- a) **Esté atento, observe lo que hace y proceda razonadamente para trabajar con una herramienta eléctrica. No utilice este aparato cuando esté cansado o se encuentre bajo los efectos de medicamentos, drogas o alcohol.** *Un momento de descuido al utilizar el aparato puede producir graves lesiones.*
- b) **Lleve un equipo protector personal y siempre unas gafas protectoras.** *Si lleva un equipo protector personal como mascarilla contra el polvo, zapatos de seguridad antideslizantes, casco protector o protectores del oído, disminuye el riesgo de sufrir lesiones según el tipo y la aplicación de la herramienta eléctrica.*
- c) **Evite poner en marcha el aparato de una forma inadvertida. Asegúrese de que el interruptor se encuentra en la posición “Desc.” (OFF), antes de colocar el enchufe en la toma de corriente.** *Si al llevar el aparato tiene el dedo sobre el interruptor o al conectar el aparato a la alimentación de corriente, ello puede dar lugar a accidentes.*
- d) **Extraiga las herramientas de ajuste y los destornilladores antes de conectar el**

aparato. *Las herramientas o llaves que se encuentren en una de las piezas giratorias del aparato, pueden producir lesiones.*

- e) **No se sobreestime. Procure estar en una posición segura y mantenga en todo momento el equilibrio.** *De esta forma podrá controlar el aparato mejor en situaciones inesperadas.*
- f) **Lleve ropa adecuada. No lleve ropa ancha ni joyas. Mantenga el pelo, la ropa y los guantes alejados de las piezas móviles.** *La ropa suelta, las joyas o el pelo largo pueden ser atrapados por piezas móviles del aparato.*
- g) **Cuando se puedan montar sistemas aspiradores y recogedores de polvo, asegúrese de que éstos estén conectados y se utilicen correctamente.** *Si se utilizan estos sistemas, disminuye el peligro derivado del polvo.*

4) Manejo y utilización cuidadosa de herramientas eléctricas

- a) **No sobrecargue el aparato. Utilice para el trabajo la herramienta eléctrica adecuada para ello.** *Con la herramienta eléctrica adecuada trabajará mejor y de forma más segura dentro de la gama de potencia indicada.*
- b) **No utilice ninguna herramienta eléctrica que tenga un interruptor defectuoso.** *Las herramientas eléctricas que ya no se pueden conectar o desconectar son peligrosas y tienen que repararse.*
- c) **Sacar el enchufe de la toma de corriente antes de proceder a ajustar el aparato, de cambiar piezas accesorias o de guardar el aparato.** *Esta medida preventiva evita que se ponga en marcha el aparato de una forma inadvertida.*
- d) **Guardar los aparatos eléctricos que no se utilicen fuera del alcance de los niños. No deje que personas utilicen este aparato si no están familiarizados con él o no han leído estas instrucciones.** *Las*

herramientas eléctricas son peligrosas si son utilizadas por personas que no tienen experiencia.

- e) **Cuide el aparato con esmero. Compruebe que las piezas móviles del aparato funcionan perfectamente y no estén atascadas, que no haya piezas rotas ni tan dañadas que ello afecte al funcionamiento del aparato. Haga reparar las piezas dañadas antes de utilizar el aparato.** *Numerosos accidentes tienen su origen en herramientas eléctricas que están mal mantenidas.*
- f) **Mantener las herramientas cortantes afiladas y limpias.** *Las herramientas bien cuidadas con bordes cortantes afilados se atascan menos y son más fáciles de manejar.*
- g) **Utilice herramientas eléctricas, accesorios, herramientas adicionales, etc. según estas instrucciones y de la forma cómo esté prescrito para este tipo especial de aparato. Tenga en cuenta para ello las condiciones de trabajo y la actividad que deba ejercer.** *El uso de herramientas eléctricas para otras aplicaciones que las previstas, puede producir situaciones peligrosas.*

5) Asistencia

- a) **Haga reparar el aparato sólo por personal técnico cualificado, usando solamente piezas de recambio originales.** *De esta forma se garantiza que se mantiene la seguridad del aparato.*

Instrucciones de seguridad

A. Instrucciones generales

1. Dado que la conexión a la red eléctrica y el elevado número de revoluciones conllevan unos peligros especiales, es necesario conocer una serie de precauciones adicionales.

- Desenchufar el cortabordes cuando no se utilice, para su transporte y antes de realizar cualquier tarea de reparación o verificación en el mismo.
- Pida a su representante u a otro profesional del ramo que le enseñe a manejar de forma segura el cortabordes eléctrico.
- Los menores de edad no deben utilizar el corta-bordes eléctrico. Prestar el cortabordes eléctrico únicamente a personas que sepan manejarlo. ¡Entregar siempre el manual de instrucciones! A los jóvenes menores de 16 años no se les permite utilizar el aparato.
- Nunca olvide la responsabilidad que Vd. tiene como usuario frente a terceros en el área de trabajo.
- No permitir nunca a los niños acceder a utilizar la herramienta eléctrica.
- La máquina sólo debe utilizarse con la luz suficiente, durante el día con luz natural o con la suficiente luz artificial.
- Antes de cada uso debe comprobarse cuidadosamente si la máquina presenta piezas sueltas o dañadas. El trabajo sólo puede iniciarse después de efectuar las reparaciones y correcciones correspondientes.
- No intentar nunca utilizar una máquina incompleta o una, que no esté provista de un cambio autorizado.
- No debe utilizar el cortabordes eléctrico si no se encuentra en buenas condiciones físicas, ni bajo la influencia de alcohol o drogas. Debe estar totalmente sano y encontrarse descansado, caso contrario ¡tómese un descanso a tiempo !
- No efectuar modificaciones en el aparato! La empresa no se responsabiliza de daños que hayan sido originados por el uso inadecuado del aparato o por la realización de manipulaciones inadmisibles en el mismo.
- No utilizar el cortabordes cuando personas y particularmente niños o animales domésticos se encuentren en las cercanías.
- Asegúrese de que no se encuentren otras personas (¡niños!) o animales en un círculo de 15 m porque piedras u otros objetos parecidos pueden salir despedidos por la cabeza de corte rotatorio.

B. Instrucciones de empleo

- Utilizar el cortabordes únicamente para cortar césped y mala hierba en muros y debajo de vallados, alrededor de árboles y postes, en escaleras, caminos, enlosados y terrazas, debajo de arbustos y setos, en declives, en juntas de baldosas, etc..

C. Advertencias para una utilización segura

- La caja de enchufe tiene que estar equipada con un interruptor de corriente de defecto. Si es necesario habrá que interconectar uno. Informaciones más detalladas al respecto se las facilitará su electricista. Para un funcionamiento seguro recomendamos que la máquina se alimente mediante un dispositivo de protección de corriente de defecto (RCD) con una corriente de defecto no superior a de 30 mA.
- Antes de empezar a trabajar deberá controlarse siempre el correcto funcionamiento, las perfectas condiciones de seguridad reglamentario del cortabordes. De especial importancia son el cable de conexión, el cable de prolongación, el enchufe, el interruptor y la cabeza de corte.
- Antes de usar la máquina, compruebe si en los cables de conexión y de prolongación hay daños visibles o se ven síntomas de envejecimiento. No use el cortabordes con cable dañado o desgastado.
- Si el cable sufre daños durante la utilización, desenchufe inmediatamente la máquina. **NO TOQUE EL CABLE ANTES DE DESENCHUFAR LA MÁQUINA.**

19. ¡Atención! ¡Peligro! La herramienta de corte todavía gira cuando se ha desconectado el motor. ¡Peligro de lesiones en los dedos y los pies!
20. El voltaje doméstico principal tiene que coincidir con la información relativa al voltaje principal en los datos técnicos; no utilizar ningún otro tipo de suministro de corriente.
21. Utilizar solo cables de extensión pensados para utilizar en exteriores (con como mínimo una sección transversal de 1,5 mm²). Enrollar siempre los tambores de cable por completo.
22. Asegurar el cable de extensión en la descarga de tracción de cable.
23. No utilizar nunca cables, acoplamientos, enchufes o cabezas de corte deteriorados.
24. Sólo conecte el motor cuando manos y pies estén a una distancia suficiente.
25. Cualquier dispositivo que se utiliza para cortar el hilo representa una posible fuente de peligro y lesiones.
26. A pesar de las medidas de seguridad adicionales y técnicas siempre existe el riesgo residual cuando se trabaja con la máquina.
27. Mantener los mangos secos y limpios.
28. Retirar los cuerpos extraños del área de trabajo.
29. No dejar la máquina sin supervisar.
30. Cumplir las regulaciones de prevención de accidentes.
31. Llevar gafas de protección u otro tipo de protección en los ojos, calzado cerrado con suelas antideslizantes, guantes, ropa ceñida al cuerpo y protectores para los oídos.
32. Hay peligro de lesiones, principalmente cortes en manos y pies por el uso descuidado de los elementos de corte y del cortabordes en general.
33. Sujetar la unidad con fuerza por los mangos con las dos manos. Asegurarse de estar en equilibrio y sobre un suelo seguro.
34. Trabajar tranquilamente y con prudencia solamente bajo buenas condiciones de luz y de vista ¡no poner en peligro a terceros! Trabajar con cautela!
35. Colocar el cable de prolongación de forma que el mismo no pueda ser dañado ni sea motivo de tropiezo.
36. Evitar que el cable de prolongación roce en aristas o en objetos agudos o cortantes. No aprisionar el cable, p. ej. en el resquicio de puertas o ventanas entreabiertas.
37. Al conectar el cortabordes, la cubierta protectora tiene que estar orientada hacia el cuerpo.
38. No desenchufar el enchufe tirando del cable sino cogerlo por el enchufe mismo.
39. ¡En terreno de difícil orientación y con mucha vegetación se deberá trabajar con mucho cuidado.
40. No dejar al aire libre el cortabordes cuando llueva.
41. ¡No cortar hierba húmeda! ¡Nunca utilizar el cortabordes cuando llueva!
42. Sujetar el cable de prolongación de forma que el hilo de material sintético en rotación no pueda rozarlo.
43. Para transportar, aunque sea a pocos metros, el cortabordes eléctrico (p. ej. a otro lugar de trabajo): soltar el interruptor y desenchufar el cortabordes.
44. Tener cuidado en declives o en terreno desnivelado. -¡ Existo peligro de resbalar!
45. En declives segar solamente de forma diagonal y no hacia arriba o abajo. Cuidado al darse la vuelta!
46. Prestar atención a troncos y raíces - ¡Existe peligro de tropezar!
47. Limpiar con regularidad la cabeza de corte de césped y hierbas.
48. Inspeccionar con regularidad, en intervalos cortos, la cabeza de corte. Si se notan alteraciones (vibraciones, ruidos,

etc.) desconectar inmediatamente el cortabordes y sujetarlo de forma segura. Apretar el cortabordes contra el suelo para frenar la cabeza de corte y a continuación desenchufar el aparato de la toma de corriente. Controlar la cabeza de corte, prestar atención a rajaduras finas.

49. Tomar el cortabordes en la posición de trabajo antes de conectar la máquina.
50. En caso que la cabeza de corte esté deteriorada o tengo grietas que parezcan muy finas, sustituirla inmediatamente. Nunca reparar una cabeza de corte que esté deteriorada.
51. Al interrumpir o terminar el trabajo con el cortabordes: Desenchufar siempre el aparato de la toma de corriente. Para su mantenimiento Debe estar siempre desenchufado. Realizar únicamente aquellos trabajos de mantenimiento descritos en el manual de instrucciones. Encargar todos los demás trabajos a un taller de asistencia técnica. 2. No es necesaria la lubricación del aparato, ya que éste ha sido realizado ya en la fábrica.
52. En caso necesario limpiar las ranuras de refrigeración situadas en el cárter del motor.
53. Utilizar únicamente piezas de recambio originales.
54. Limpiar las piezas de material sintético con pueden dañar el material sintético.
55. ¡No limpiar el cortabordes con la manguera de agua o con una hidrolimpiadora!
56. Los niños no pueden limpiar ni realizar trabajos de mantenimiento.
57. Guardar el cortabordes de forma segura en un lugar seco.

Advertencias importantes para no perder el derecho de garantía:

- Mantenga las ranuras de refrigeración limpias, de lo contrario el motor puede calentarse y averiarse.
- No apretar la cabeza de corte sobre el suelo, pues con ello se frena el motor que se halla girando.
- No golpear la cabeza de corte sobre el suelo duro, pues con ello el eje del motor se desequilibra.

6. Montaje



ADVERTENCIA: No tocar el gorro de ajuste justo después de haber utilizado el producto durante mucho tiempo, puede quemarse.

CORREA PARA EL HOMBRO (Fig. 2)

Incluye una correa para el hombro (63) para una mayor comodidad. Solo tiene que enganchar el clip de la correa para el hombro en el gancho situado en la parte frontal del cuerpo de carcasa izquierdo (68).

CONECTAR EL ACCESORIO AL BRAZO SUPERIOR (Fig. 3)

1. El acoplador (25) conecta el accesorio al brazo superior. Sigue los pasos para conectar el accesorio al brazo superior.
2. Aflojar la tuerca de mariposa (24) girando en el sentido contrario a las agujas del reloj.
3. Alienar el botón con la cavidad de la guía en el brazo superior.
4. Deslizar el brazo inferior (28) dentro del tubo superior (17) hasta que el brazo inferior encaje en su lugar y haga „clic“.

Nota: Si el botón no queda totalmente desbloqueado en el orificio de posicionamiento, los brazos superiores (17) no están bloqueados. Rotar ligeramente el brazo inferior hasta que el botón está bloqueado y en posición.

5. Apretar la tuerca de mariposa (24) girando en el sentido de las agujas del reloj.

Nota: Durante la utilización comprobar a menudo la tuerca de mariposa (24) y apretar si fuera necesario.

RETIRAR EL ACCESORIO DEL BRAZO SUPERIOR (Fig. 3)

Desconectar el brazo superior y el brazo inferior para guardar el aparato o cuando es necesario un accesorio diferente para realizar otro trabajo. Seguir los pasos para desconectar el accesorio del brazo superior.

1. Soltar el disparador (13) y dejar que la desbrozadora vaya hasta el tope.
2. Desenchufar la segadora.
3. Aflojar la tuerca de mariposa (24) girando en el sentido contrario a las agujas del reloj.
4. Apretar el botón mientras y tirar del accesorio.

CONECTAR EL MANGO FRONTAL (Fig. 4)

Seguir los pasos para conectar el mango frontal:

1. Introducir el mango frontal (58) en el brazo superior presionando.
2. Colocar el mango frontal a lo largo del brazo superior en una posición que permita una utilización cómoda.
3. Deslizar el perno (19) por el agujero del mango de la barrera (18) y el mango frontal.
4. Deslizar el perno (57) por el botón de apertura rápida (56) y agujero del perno (19) y apretarlo muy bien.

Ajustar mango frontal (Fig. 5)

1. Aflojar el botón de apertura rápida (56) girando tal y como muestra la fig. 5.
2. Ajustar el segundo mango.
3. Bloquear el botón de apertura rápida (56) girando tal y como muestra la fig. 5.

Nota: Durante la utilización comprobar a menudo el botón de apertura rápida (56) y apretar si fuera necesario.

CONECTAR LA PROTECCIÓN DE SEGURIDAD

(Fig. 6)

Seguir estos pasos para conectar la protección de la segadora:

1. Conectar la protección de la cuchilla (31) al soporte de montaje (46).
2. Montar dos tornillos (47) de la parte superior del soporte de montaje a través de la protección de la cuchilla y dentro de las placas de montaje roscadas (30).
3. Conectar la protección de la desbrozadora (32) a la protección de la cuchilla (31).

7. CAMBIAR DE DESBROZADORA DE HIERBA A SEGADORA

RETIRAR EL CABEZAL DE HILO (Fig. 7)

- Alinear la ranura en la arandela de brida superior (78) con el orificio en el gorro de ajuste (44). Pasar un perno de sujeción a través de la ranura en la arandela de brida superior y el orificio en el gorro de ajuste.
- Retirar el cabezal de hilo desenroscando éste en el sentido de las agujas del reloj. **Atención:** Rosca a izquierdas.
- Retirar la arandela de brida superior del eje del engranaje y sujetar para instalar la cuchilla.
- Retirar la protección de la desbrozadora de hierba (Fig. 6).

Nota: Almacenar las piezas cabezal de hilo juntas para su posterior utilización.

MONTAR LA CUCHILLA (Fig. 8 y 9)

- Colocar la arandela de brida superior (78) sobre el eje del engranaje con el lado hueco girado hacia la protección de la cuchilla.
- Girar la cuchilla en la brida superior y asegurarse de que la cuchilla está colocada plana (Fig. 9A). Montar la arandela cóncava (76) con la parte elevada del centro alejada de la cuchilla. Montar la tuerca de la cuchilla (77). La cuchilla (75) gira en la dirección de las agujas del reloj desde la posición del utilizador.
- Pasar el perno de sujeción (73) a través de la ranura en la arandela de brida superior y el orificio en el gorro de ajuste.
- Con una llave de horquilla (72) de 19 mm girar la tuerca de la cuchilla en el sentido de las agujas del reloj.
- Apretar muy bien la tuerca.
- Asegúrese otra vez de que el disco de corte (75) asiente correctamente en el disco con brida superior (78) y que, por tanto, esté centrado, mirando late-

ralmente al disco con brida superior. Si el disco de corte está montado correctamente, entre el diámetro exterior del disco (78) y el disco de corte (75) no debe verse ningún intersticio (fig. 9A).

- Si se viera un intersticio, ello significa que el disco de corte no está centrado (fig. 9B). En este caso, soltar de nuevo la tuerca (77), colocar correctamente el disco de corte y apretar de nuevo la tuerca. En ningún caso debe trabajar con un disco de corte colocado incorrectamente.
- Introduzca el pasador de aletas de seguridad (79) por el agujero del árbol motor (Fig. 8).
- Montar la protección de la segadora.

CAMBIAR DE SEGADORA A DESBROZADORA DE HIERBA RETIRANDO LA CUCHILLA

- Pasar el perno de sujeción a través de la ranura en la arandela de brida superior y el gorro de ajuste. Girar la tuerca de la cuchilla en el sentido de las agujas del reloj para retirar.
- Retirar la arandela cóncava y la cuchilla.
- Retirar la arandela de brida superior del eje del engranaje y retener para montar el cabezal de hilo.

Nota: Almacenar las piezas de la segadora juntas para su posterior utilización.

MONTAR EL CABEZAL DE HILO (Fig. 6 y 7)

- Montar la arandela de brida superior (78) en el eje del engranaje con el lado hueco girado hacia el eje del engranaje.
- Pasar el perno (73) de sujeción a través de la ranura en la arandela de brida superior.
- Volver a montar el cabezal de hilo apretando éste en sentido contrario a las agujas del reloj. **Atención:** Rosca a izquierdas.
- Instalar la protección de la desbrozadora (32) de hierba.

8. FUNCIONAMIENTO



ADVERTENCIA: Es posible que el producto lance objetos mientras funciona y que cause lesiones al usuario o a personas que se encuentren cerca del mismo. Utilizar siempre protección ocular, botas, guantes y pantalones largos adecuados mientras se utiliza el producto.

ARRANCAR Y PARAR LA DESBROZADORA (Fig. 1)

- Para arrancar la desbrozadora: presionar el botón de bloqueo (16) y presionar el disparador (13). Soltar el botón de bloqueo cuando el motor haya arrancado.
- Para parar la desbrozadora: Soltar el disparador.

La máquina está provista de un regulador de velocidad de giro que hace que el motor pase tras un arranque suave (4000 rpm) a plena velocidad de giro de trabajo en unos cuantos segundos.

UTILIZAR LA DESBROZADORA

Seguir estos pasos para utilizar la desbrozadora. Enchufar el cable de la desbrozadora en un cable de extensión

aprobado para ser utilizado en exteriores. Consultar las «Reglas para seguridad eléctrica» a las que se ha hecho referencia anteriormente en este manual.

- Pasar la correa del hombro (3) por el hombro del lado opuesto al que se va a operar la unidad. Ajustar la correa del hombro hasta conseguir una longitud cómoda.
- Coger la desbrozadora con la mano derecha colocada en el mango del disparador y la mano izquierda en el mango frontal.

Nota: Coger la unidad con firmeza con las dos manos mientras se utiliza.

- Colocar la desbrozadora al lado del cuerpo con el motor en la parte posterior y alejado del cuerpo.
- Presionar el botón de bloqueo y el disparador para arrancar la desbrozadora.
- La desbrozadora cogerá velocidad poco a poco.
- Desbrozar la hierba y las malas hierbas de derecha a izquierda con el hilo paralelo al suelo.

Nota: Para desconectar la desbrozadora de hilo basta con saltar el disparador.



ADVERTENCIA: Después de la desconexión el elemento de corte seguirá girando durante unos segundos. Vigilar hasta que el hilo pare por completo.

CONSEJOS PARA CORTAR

- El cabezal de hilo puede eliminar hierbas altas y plantas no lignificadas cerca de vallas, muros, cimentaciones, aceras, alrededor de árboles, etc..
- Inspeccionar y limpiar el área que se va a desbrozar retirando rocas, cristales o cables que puedan estar en el suelo y enrollarse en el hilo de corte. Cortar solo cuando la hierba y la maleza estén secas. Mantener el hilo de corte paralelo al suelo.
- Cortar la hierba o la maleza a una altura de aprox. de 20 cm desde la raíz a la parte superior y en pequeñas cantidades. Esto evitará que la hierba se quede enganchada en el conjunto del cabezal de la desbrozadora y dañe el aparato al sobrecalentarlo. Si la hierba se enrolla en el conjunto del cabezal de la desbrozadora, parar la desbrozadora, desenchufarla y retirar la hierba.
- Mover despacio la desbrozadora hacia dentro y hacia fuera de la zona en la que se está trabajando, manteniendo la desbrozadora a la altura a la que se quiere cortar. Utilizar el extremo del hilo para cortar. No fuerce el conjunto del cabezal de la desbrozadora en hierba sin cortar.
- Sacar un poco de hilo después de cada utilización para evitar que el hilo de repliegue dentro del cabezal de corte.
- El extremo del hilo de corte se desgastará durante la utilización; esto reducirá la trayectoria de corte. Si no se avanza el hilo de manera ocasional, se desgastará hasta el ojal. Cuando la desbrozadora para el hilo tiende a relajarse y es posible que se retracte hasta el conjunto del cabezal de la desbrozadora. Si esto ocurriera, desenchufar la desbrozadora, retirar el carrete, volver a introducir el hilo a través de los ojales y volver a montar el carrete.

- Hay que evitar golpear objetos con el hilo, tales como vallas de tela metálica u hormigón, ya que desgastará el hilo con más rapidez.
- No arrastrar nunca el conjunto del cabezal de la desbrozadora por el suelo mientras se desbroza.

PARA AVANZAR EL HILO DE CORTE (Fig. 10)

Seguir estos pasos para avanzar el hilo de corte de manera automática:

- Presionar el botón regulador con suavidad contra el suelo mientras el motor está en marcha. No mantener presionado el botón regulador contra el suelo.

Nota: La cuchilla de corte de hilo en la protección de seguridad cortará el hilo a la longitud adecuada.

Nota: Para evitar que el hilo se enrolle, pulsar solo una vez para alargar el hilo. Si se necesita más hilo esperar unos segundos antes de volver a presionar el botón regulador. Mantener el hilo con una longitud cercana o igual al diámetro total de corte.

CAMBIO DE LA BOBINA (Fig. 11)

Desactive primeramente el aparato y desenchufe el conector de la red. E spere hasta que el hilo de nylon se haya detenido. Presione entonces ambos enclavamientos dispuestos lateralmente en la cabeza de corte y retire la tapa (35) de la cabeza de corte. Extraiga la bobina de hilo vacía y coloque la nueva bobina (37) de tal modo que cada extremo del hilo sobresalga lateralmente de la cabeza de corte por el ojal de salida. Tenga cuidado que el resorte (39) se encuentre puesto reglamentariamente debajo de la bobina de hilo. A continuación, monte de nuevo la tapa. Ambos enclavamientos tendrán que encajar correctamente.

UTILIZAR LA SEGADORA

Coger la segadora con la mano derecha colocada en el mango del disparador y la mano izquierda en el mango de la izquierda. Coger la unidad con firmeza con las dos manos mientras se utiliza. Debe cogerse la segadora adoptando una posición cómoda y con el mango del disparador a la altura de la cadera. Mantenga la sujeción y mantenga el equilibrio con los pies. Colóquese de manera que no pierda el equilibrio con el efecto retroceso de la cuchilla. Ajustar la correa del hombro para colocar la segadora a una altura que resulte confortable durante la utilización, y para asegurar que la correa reduzca el riesgo de que el utilizador entre en contacto con la cuchilla. Proceder con extrema precaución al utilizar la cuchilla con esta unidad. El contragolpe de la cuchilla es una reacción que se puede dar cuando la cuchilla giratoria entra en contacto con algo que no puede cortar. Es posible que este contacto haga que la cuchilla pare durante unos instantes y «lanzar» la unidad en la dirección contraria del objeto con el que ha chocado. Esta reacción puede ser lo suficientemente violenta como para que el usuario pierda el control de la unidad. Puede ocurrir un contragolpe de la cuchilla sin ningún tipo de aviso si la cuchilla se engancha, traba o atasca. Existen más posibilidades de que ocurra en áreas en las que es difícil ver el material que se corta. Para facilitar el corte y aumentar la seguridad, aproximarse a la maleza que se está cortando de la derecha a la izquierda. Encontrar un

objeto o palo de madera inesperado podría minimizar la reacción de contragolpe de la cuchilla.

9. CUCHILLA

El disco de corte con 3 cuchillas es apto para cortar malas hierbas y matorrales y matojos poco lignificados. Cuando la cuchilla esté roma se puede girar para seguir utilizándola durante más tiempo. No afilar la cuchilla.



ADVERTENCIA: Hay que extremar el cuidado al utilizar cuchillas para garantizar que se utiliza de manera segura. Leer la información de seguridad para manipular la cuchilla de manera segura, consultar la sección „Reglas de seguridad específicas para la utilización de segadoras y cuchillas» a la que se ha hecho referencia anteriormente en este manual.

- Coger la segadora siempre con las dos manos al utilizarla. Coger con firmeza los dos mangos.
- Mantenga la sujeción y mantenga el equilibrio con los pies. Colóquese de manera que no pierda el equilibrio con el efecto retroceso de la cuchilla.

- Inspeccionar y limpiar los posibles objetos escondidos en el suelo como cristal, piedras, hormigón, vallas, cables, madera, metal, etc.
- Nunca utilizar cuchillas cerca de senderos, vallas, postes, edificios u objetos inmóviles.
- Nunca utilizar una cuchilla después de chocar contra un objeto duro sin comprobar antes si ha resultado dañada. No utilizar si se han detectado daños.
- La unidad se utiliza como si fuera una guadaña, cortando de la derecha a la izquierda realizando un movimiento amplio de barrido de un lado a otro.

10. SERVICIO

El mantenimiento requiere un cuidado extremo y conocimientos, y solo puede ser realizado por servicio técnico cualificado. Recomendamos que devuelva el producto a su CENTRO DE MANTENIMIENTO AUTORIZADO para realizar reparaciones. Solo utilizamos piezas de repuesto idénticas cuando realizamos trabajos de mantenimiento.

11. SOLUCIÓN DE PROBLEMAS		
PROBLEMA	POSIBLE CAUSA	SOLUCIÓN
El hilo no avanza al presionar el botón regulador	<ul style="list-style-type: none"> • El hilo se ha soldado sobre sí mismo • No hay hilo suficiente en el carrete • El hilo se ha desgastado hasta quedar demasiado corto • El hilo se enredado en el carrete 	<ul style="list-style-type: none"> • Lubricar con un espray de silicona • Montar más hilo • Tirar de los hilos mientras se presiona y suelta el botón regulador. • Retirar el hilo del carrete y rebobinar
Es difícil girar el cabezal regulador	<ul style="list-style-type: none"> • Se ha enrollado o acumulado hierba alrededor del cabezal. 	<ul style="list-style-type: none"> • Limpiar las partes de la máquina afectadas
La hierba está enroscada al brazo y el conjunto del cabezal de la desbrozadora	<ul style="list-style-type: none"> • Cortar la hierba alta a nivel del suelo 	<ul style="list-style-type: none"> • Cortar la hierba alta desde arriba
La unidad se para y no vuelve a arrancar	<ul style="list-style-type: none"> • Protección contra sobrecarga activada • Se ha quemado el fusible de la alimentación principal • La unidad ha fallado 	<ul style="list-style-type: none"> • Esperar 10 minutos antes de volver a arrancar • Revisar fusible • Contactar al vendedor para comprobar los daños

12. Conservar la máquina

- Limpiar minuciosamente el aparato, especialmente las ranuras del aire de refrigeración
- No utilizar agua para limpiarlo.
- Guardar el aparato en un lugar seco y seguro. Evitar su utilización por personas ajenas (p. ej. niños).

13. Evacuación y protección del medio ambiente

Si este cortasetos algún día después de haber sido utilizado de una manera intensa debe ser reemplazado o no tienen ningún uso para él por más tiempo, por favor, piense en la protección del medio ambiente. Los aparatos eléctricos, y accesorios no se deben tirar a la basura doméstica, sino que deben ser suministrados para su reciclaje o depositados en los puntos específicamente situados para ello, protegiendo el medio ambiente de acuerdo con las normas locales aplicables.



Solo para países de la EU

No deseche herramientas eléctricas en la basura doméstica.

Conforme a la directiva europea 2012/19/CE hay que reunir por separado las herramientas eléctricas y otros productos eléctricos y electrónicos que ya no sirvan y reciclarlos de forma acorde con el medio ambiente.

Alternativa de reciclaje al requerimiento de devolución:

El propietario del aparato eléctrico está obligado a enviarlo de vuelta, o de forma opcional encargarse de que sea reciclado debidamente en caso de desprenderse de él. Para ello, el aparato viejo también puede ser entregado en un punto de devolución que realice una eliminación conforme a las leyes nacionales de gestión de reciclaje y residuos. Esto no afecta a los accesorios que acompañan al aparato y los elementos auxiliares que no tienen componentes eléctricos.

14. Servicio de reparación

Las reparaciones de herramientas eléctricas solamente deben ser efectuadas por técnicos competentes. Cuando envíe el aparato defectuoso al servicio de reparación se ruega especificar el fallo constatado.

15. Piezas de recambio

Si necesita accesorios o piezas de repuesto, diríjase a nuestro servicio técnico.

Para el trabajo con este aparato, utilice únicamente las piezas de recambio recomendadas por nuestra empresa. En caso contrario, tanto el usuario como las personas que se encuentren a su alrededor podrían sufrir lesiones graves, o el aparato podría dañarse.



Debe hacer las siguientes indicaciones al encargar piezas de repuesto:





- Tipo de aparato
- Número de artículo del aparato

INHOUD	Page
Afbeeldingen	1 - 6
1. VEILIGHEIDSSYMBOLLEN EN INTERNATIONALE SYMBOLEN	NL-2
2. Technische gegevens	NL-3
3. Algemene Veiligheidsvoorschriften	NL-4
4. Bedoeld gebruik	NL-4
5. Algemene veiligheidsaanwijzingen voor elektrisch aangedreven gereedschap	NL-5
1) Zorgvuldige omgang met en gebruik van elektrisch gereedschap	
2) Onderhoud	
3) Algemene veiligheidsinstructies	
4) Aanwijzing voor het gebruik	
6. Montage	NL-8
7. DE GRASTRIMMER OMZETTEN IN EEN BOSMAAIER	NL-9
8. BEDIENING	NL-9
9. MES	NL-10
10. SERVICE	NL-11
11. PROBLEEMOPLOSSING	NL-11
12. Opslag	NL-12
13. Afvalverwerking en milieubeheer	NL-12
14. Reparatiedienst	NL-12
15. Reserveonderdelen	NL-12
16. Garantiebepalingen	
17. EG-Conformiteitsverklaring	
Service	

1. VEILIGHEIDSSYMBOLEN EN INTERNATIONALE SYMBOLEN

In deze gebruiksaanwijzing worden veiligheidssymbolen alsmede internationale symbolen en pictogrammen beschreven, die op het apparaat aangebracht kunnen zijn. Leest u de gebruiksaanwijzing, opdat u met alle informatie met betrekking tot veiligheid, montage, gebruik, onderhoud en reparatie bekend bent.

SYMBOOL	BETEKENIS
	LEES DE GEBRUIKSAANWIJZING Wanneer u zich niet aan de bedieningsvoorschriften en veiligheids-voorzorgen in de gebruiksaanwijzing houdt, kan er ernstig letsel optreden. Lees voor de start en het gebruik van dit apparaat de gebruiksaanwijzing.
	LETSELRISICO! Let op weggeslingerde voorwerpen. Derde personen buiten de gevarezone houden.
	DRAAG HOOFD-/OOG- EN GEHOORBESCHERMING WAARSCHUWING: Weggeslingerde voorwerpen kunnen tot ernstig oogletsel leiden. Bovenmatig lawaai kan tot gehoorverlies leiden. Draag bij het gebruik van dit apparaat oog- en gehoorbescherming. Vallende voorwerpen kunnen zwaar hoofdletsel veroorzaken. Bij het gebruik van deze machine hoofdbescherming dragen.
	VOETBESCHERMING EN HANDSCHOENEN DRAGEN Bij het gebruik van dit apparaat vaste laarzen en handschoenen dragen.
	WAARSCHUWINGSSYMBOOL Wijst op risico's, waarschuwingaanwijzingen of op een reden om bijzondere voorzichtigheid in acht te nemen. Kan samen met andere symbolen of pictogrammen worden gebruikt.
	Voorzichtig! Bij het monteren van metalen snijwerktuigen bestaat het risico van terugslag, wanneer het apparaat met een vast voorwerp in aanraking komt.
	Gebruik van zaagbladen niet toegestaan
	Zorg dat derden tijdens de werking van de trimmer uit de buurt van het apparaat blijven!
	Dit elektrowerktuig niet aan de regen onderwerpen!
	Bij beschadiging of doorsnijden van de aansluitingsleiding dadelijk de stekker uittrekken!
	Opgelet milieubescherming! Dit apparaat mag niet bij het gewone huishoudelijke afval worden aangeboden. Het oude apparaat alleen bij een gemeentelijk of regionaal afvalverzamelstation inleveren.

SYMBOOL	BETEKENIS
	MAXIMAAL TOERENTAL Maximaal toerental van het maaiaparaat. Het apparaat mag niet met een hoger toerental worden bediend.
	Beschermingsgraad II
	Bevestigt de conformiteit van het elektrische gereedschap met de richtlijnen van de Europese Unie.
	Gegarandeerd geluidsvermogensniveau L_{WA} 99 dB(A)

Elektrische bosmaaier

2. Technische gegevens

Model	IES 1000 C	
Nominale spanning	V~	230
Nominale frequentie	Hz	50
Nominale opneming	W	1000
Stationair toerental	min ⁻¹	7000
Snedebreedte (Kreupelhout mes)	cm	23
Snedebreedte (nylon draad)	cm	37
Draadsterkte	mm	2,0
Draadvoorraad	m	2 x 3,5
Draadverlenging		'Tip'automaat
Gewicht	kg	4,73
Geluidsdruk niveau L_{pA} *	dB (A)	92 [K 3,0 dB(A)]
Vibratie *	m/s ²	5,12 [K 1,5 m/s ²]

* naar EN ISO 11806

Technische veranderingen behouden wij ons met het oog op de steeds verdere ontwikkeling van deze producten voor.
Beveiligingsklasse II 

De apparaten zijn volgens de voorschriften overeenkomstig EN 60335-1 en EN ISO 11806 gefabriceerd en voldoen aan alle voorschriften die de Duitse wet op de productveiligheid stelt.

De aangegeven trillingsemissiewaarde beperken de gebruiksduur. Als u jeuk of een verkleuring (wit) opmerkt aan uw vingers, stop dan met de werkzaamheden.

WAARSCHUWING: De trillingsemissiewaarde kan tijdens het werkelijke gebruik van het elektronische gereedschap afwijken van de aangegeven waarde. Dit hangt ervan af of het gereedschap gebruik wordt volgens het volgende voorbeeld en andere gebruiksmogelijkheden:

- Hoe het gereedschap gebruikt wordt en welke materialen gesneden worden.
- Het gereedschap is in goede conditie en goed onderhouden. Gebruik van de juiste accessoires voor het gereedschap en garantie van een scherpe en goede condities.
- De vastheid van de handgreep en of de accessoires voor anti-vibratie gebruikt worden.
- Of het gebruikte gereedschap overeenkomstig het ontwerp en deze aanwijzingen gebruikt wordt.
- Wordt dit gereedschap niet gepast gebruikt, dan kan er een hand-arm-vibratiesyndroom optreden.

Waarschuwing! Deze machine wekt tijdens het gebruik een elektromagnetisch veld op. Dit veld kan onder bepaalde omstandigheden actieve of passieve medische implantaten nadelig beïnvloeden. Om het gevaar op ernstig of dodelijk letsel te verminderen, raden wij personen met medische implantaten aan, om hun arts of de fabrikant van het medische implantaat te raadplegen, voordat de machine gebruikt wordt.

Geluidsoverlast. Een bepaald geluidsniveau van de machine kan niet worden voorkomen. Voor regelmatige geluidsoverlast veroorzakende werkzaamheden is toestemming nodig en is beperkt tot bepaalde perioden. Houdt u zich aan de rusttijden en beperkt de dagelijkse werktijd tot een minimum. Draag zelf, evenals personen in de directe omgeving, voor persoonlijke veiligheid een geschikte gehoorbescherming.

Dit toestel is niet bestemd voor gebruik door personen (inclusief kinderen) met verminderde fysieke, sensorische of mentale vermogens, of zonder ervaring en kennis, tenzij ze onder toezicht staan van een persoon die verantwoordelijk is voor hun veiligheid of een dergelijke persoon hen de instructies geeft voor het gebruik van het toestel.

De kinderen moeten onder toezicht staan om er zeker van te zijn dat ze niet met het toestel spelen.

3. Algemene Veiligheidsvoorschriften

Geluid emissiewaarden volgens product veiligheidsgeving (ProdSG) en de EG Machinerichtlijnen: Het geluidsdruk niveau aan de arbeidsplaats kan 80 dB (A) overschrijden. In dit geval zijn geluidsisolatiemaatregelen voor de bediener noodzakelijk (bijv. dragen van een gehoorbescherming).



Opgelet: Geluidsreductie! Zorg ervoor dat u bij ingebruikneming de regionaal geldende voorschriften in acht neemt.



Attentie: bij gebruik van elektrische toestellen, geef de volgende richtlijnen aandachtig te lezen om u te beschermen voor elektrokutatie, gevaar en gevaar voor brand. Lees alle instructies aandachtig voor het in gebruikname van uw toestel.

De machines zijn naar die nieuwste stand van de techniek en de erkende veiligheidstechnische regelen gebouwd. Nochtans kunnen gedurende hun gebruik gevaren voor lichaam en leven van de gebruiker of derde resp. schade aan de machine en andere voorwerpen ontstaan.

De machines alleen in een technische onberispelijke toestand evenals reglementair, veiligheids- en gevaarbewust onder inachtneming van de gebruiksaanwijzing gebruiken! In 't bijzonder storingen, die van invloed op de veiligheid kunnen zijn, onmiddellijk (laten) verwijderen!

Lees beslist de handleiding door, alvorens de trimmer

voor het eerst in gebruik te nemen. Neem de veiligheidsvoorschriften beslist in acht. Veronachtzaming van deze voorschriften kan levensgevaarlijk zijn. Neem de ongevalspreventievoorschriften beslist in acht. Gelieve uw machine te leren gebruiken voor u ermee werkt.

4. Bedoeld gebruik

De machines zijn uitsluitend voor het snijden van siergazons, d.w.z. van gazonkanten bestemd. Een ander en verdergaand gebruik zoals bijv. het snijden van struikgewas en heggen of uitgestrekte gazons geldt als niet reglementair. Voor daaruit resulterende schade is de fabrikant / leverancier niet aansprakelijk. Het risico draagt alleen de gebruiker. Tot en reglementaire toepassing behoort ook het in acht nemen van de gebruiksaanwijzing en de nakoming van de inspectie- en onderhoudvoorwaarden. De gebruiksaanwijzing voortdurend bij de hand aan de inzetplaats van de machines bewaren. Houd er rekening mee dat onze machines volgens het bedoeld gebruik niet zijn geconstrueerd voor commerciële, professioneel of industrieel gebruik. We accepteren geen garantie als de machine wordt gebruikt voor commerciële, professionele, industriële en hiermee vergelijkbare werkzaamheden.

Let op! De machine mag alleen volgens het bedoeld gebruik worden gebruikt. Elk verdergaand gebruik geldt als niet bedoeld. Voor daardoor ontstane schade of letsel van welke aard dan ook, is de gebruiker/bediener verantwoordelijk en niet de fabrikant.

5. Algemene veiligheidsaanwijzingen voor elektrisch aangedreven gereedschap

Opgelet: Lees alle aanwijzingen door. Fouten bij het naleven van de hiervolgende aanwijzingen kunnen elektrische schokken, branden/of ernstig ander letsel veroorzaken. Het hiervolgend gebruikte begrip „elektrisch gereedschap“ heeft betrekking op elektrisch gereedschap met netvoeding (met netsnoer) en op elektrisch gereedschap met accuvoeding (zonder netsnoer).

BEWAAR DEZE INSTRUCTIES GOED.

1) Werkplek

a) **Houd de plek waar gewerkt wordt schoon en opgeruimd.** *Door wanorde en onverlichte werkplekken kunnen ongevallen ontstaan.*

b) **Werk met het apparaat niet in explosieve omgevingen waarin brandbare vloeistoffen, gassen of stoffen aanwezig zijn.** *Elektrisch gereedschap veroorzaakt vonken die het stof of de dampen kunnen ontsteken.*

c) **Houd kinderen en andere personen tijdens gebruik van het elektrisch gereedschap op afstand.** *Bij afleiding kunt u de controle over het apparaat verliezen.*

2) Elektrische veiligheid

a) **De stekker van het apparaat moet in het stopcontact passen. De stekker mag op geen enkele manier worden veranderd. Gebruik geen adapterstekkers samen met geaarde apparaten.** *Onveranderde stekkers en passende stopcontacten verminderen de kans op een elektrische schok.*

b) **Vermijd lichaamscontact met geaarde oppervlakken zoals van buizen, verwarmingen, fornuizen en koelkasten.** *Er bestaat een verhoogde kans op een elektrische schok wanneer uw lichaam geaard is.*

c) **Houd het apparaat uit de buurt van regen.** *Het binnendringen van water in een elektrisch apparaat verhoogt de kans op een elektrische schok.*

d) **Gebruik het snoer niet voor andere doeleinden, bijv. om het apparaat te dragen, op te hangen of om de stekker uit het stopcontact te trekken.** *Houd het snoer uit de buurt van hitte, olie, scherpe randen of bewegende onderdelen van het apparaat.* *Beschadigde of verwarde snoeren verhogen de kans op een elektrische schok.*

e) **Als u buiten werkt met elektrisch gereedschap, gebruik dan alleen verlengsnoeren die ook voor buiten zijn toegelaten.** *Gebruik van een voor buiten geschikt verlengsnoer vermindert de kans op een elektrische schok.*

3) Veiligheid van personen

a) **Wees alert, let goed op wat u doet en gebruik uw gezond verstand bij het werken met elektrisch gereedschap.** *Gebruik het apparaat niet, als u moe bent of onder invloed staat van drugs, alcohol of medicijnen.* *Eén onoplettend moment bij gebruik van het apparaat kan tot ernstig letsel leiden.*

b) **Draag een persoonlijke beschermuitrusting en altijd een veiligheidsbril.** *Het dragen van een persoonlijke beschermuitrusting zoals stofmasker, veiligheidsschoenen met antislipzool, helm of gehoorbescherming, al naargelang de toepassing van het elektrisch gereedschap, vermindert de kans op letsel.*

c) **Voorkom onbedoeld aanzetten. Overtuig uzelf ervan dat de schakelaar in de stand „UIT“ staat alvorens de stekker in het stopcontact te steken.** *Als u bij het dragen van het apparaat de vinger aan de schakelaar hebt of het apparaat ingeschakeld aan het stroomnet aansluit, kan dit tot ongelukken leiden.*

d) **Verwijder instelgereedschap of sleutels alvorens het apparaat in te schakelen.** *Gereedschap of sleutels die zich in een draaiend deel van het apparaat bevinden, kunnen tot letsel leiden.*

- e) **Overschat uzelf niet. Zorg ervoor dat u stevig staat en op elk moment uw evenwicht behoudt.** *Daardoor kunt u het apparaat in onverwachte situaties beter controleren.*
 - f) **Draag geschikte kleding. Draag geen wijde kleding of sieraden. Houd haren, kleding en handschoenen uit de buurt van bewegende delen.** *Losse kleding, sieraden of lang haar kunnen door bewegende delen worden gegrepen.*
 - g) **Als stofafzuig- en opvanginrichtingen gemonteerd kunnen worden, overtuig uzelf er dan van dat deze aangesloten zijn en juist worden ingezet.** *Gebruik van deze inrichtingen vermindert gevaren door stof.*
- 4) Zorgvuldige omgang met en gebruik van elektrisch gereedschap**
- a) **Belast het apparaat nooit te zwaar. Gebruik voor uw werkzaamheden het daarvoor bestemde elektrische gereedschap.** *Met het juiste elektrische gereedschap werkt u beter en veiliger zolang u binnen de aangegeven capaciteit werkt.*
 - b) **Gebruik geen elektrisch gereedschap waarvan de schakelaar defect is.** *Elektrisch gereedschap dat niet meer in- en uitgeschakeld kan worden, is gevaarlijk en moet gerepareerd worden.*
 - c) **Trek de stekker uit het stopcontact voordat u het apparaat instelt, toebehoren vervangt of het apparaat weglegt.** *Deze voorzorgsmaatregel voorkomt onbedoeld starten van het apparaat.*
 - d) **Bewaar ongebruikt elektrisch gereedschap buiten bereik van kinderen. Laat geen personen het apparaat gebruiken die er niet vertrouwd mee zijn of die deze instructie niet hebben gelezen.** *Elektrisch gereedschap is gevaarlijk wanneer het door onervaren personen wordt gebruikt.*
 - e) **Verzorg het apparaat goed. Controleer of bewegende onderdelen correct wer-**

- ken en niet klemmen, of delen gebroken of zo beschadigd zijn dat hierdoor de werking van het apparaat negatief beïnvloed is. Laat beschadigde delen voor gebruik van het apparaat repareren.** *Veel ongelukken worden veroorzaakt door slecht onderhouden elektrisch gereedschap.*
- f) **Houdt snijgereedschap scherp en schoon.** *Zorgvuldig verzorgd snijgereedschap met scherpe snijranden klemt minder en is gemakkelijker te handelen.*
- g) **Gebruik elektrisch gereedschap, toebehoren, inzetgereedschap enz. overeenkomstig deze instructies en zo, zoals voor dit speciale type apparaat is voorzien.** *Houd daarbij rekening met de arbeidsomstandigheden en de uit te voeren taak. Het gebruik van elektrisch gereedschap voor andere dan de bedoelde toepassingen kan tot gevaarlijke situaties leiden.*

5) Service

- a) **Laat het apparaat alleen door gekwalificeerd personeel en alleen met originele vervangende onderdelen repareren.** *Daarmee wordt gewaarborgd dat de veiligheid van het apparaat behouden blijft.*

Veiligheidsvoorschriften voor elektrische bosmaaiers

A. Algemene aanwijzingen

1. Het hoge toerental van de maaier en de stroomaansluiting brengen speciale risico's met zich mee. Daarom moeten er bij het werk met de elektrische bosmaaier speciale veiligheidsmaatregelen worden genomen.
2. Trek voor alle soorten van werkzaamheden aan het apparaat zelf, de stekker uit het stopcontact, dus ook voor het schoonmaken en voor vervoer. Haal de netstekker van het apparaat altijd van de stroom als u het onbeheerd achterlaat. Schakel het apparaat voor het instellen of schoonmaken altijd uit en trek de stekker uit het stopcontact.

3. Laat u door de verkoper of een vakman voordoen hoe u veilig met de elektrische bosmaaier werkt.
4. Minderjarigen mogen de elektrische bosmaaier niet bedienen. Het apparaat mag uitsluitend aan personen worden gegeven (uitgeleend) die vertrouwd zijn met het gebruik ervan. Geef in ieder geval de handleiding mee! Jongeren onder 16 jaar mogen niet met deze apparatuur werken.
5. Binnen de werkradius van het apparaat is de gebruiker verantwoordelijk tegenover derden.
6. Laat nooit toe dat kinderen of andere personen die niet bekend zijn met de gebruiksaanwijzing ervan, de machine hanteren.
7. Gebruik de machine alleen bij daglicht of bij goed kunstlicht
8. Controleer de machine voor en na elk gebruik op schade en laat hem zonodig repareren.
9. Gebruik de machine nooit met beschadigde of ontbrekende onderdelen.
10. Ledereen die met de elektrische bosmaaier werkt, moet gezond, uitgerust en in goede conditie zijn. Pauzeer op tijd tijdens het werk! - Werk niet onder invloed van alcohol of drugs.
11. Voer geen wijzigingen aan het apparaat uit. Uw veiligheid loopt hierdoor eventueel gevaar. Voor schade die als gevolg van onbedoeld gebruik of niet toegestane wijzigingen optreedt, is de fabrikant niet aansprakelijk.
12. Gebruik de elektrische bosmaaier niet als er personen, met name kinderen, of huisdieren in de directe nabijheid zijn.
13. In een omtrek van 15 m mogen geen andere personen / geen kinderen of dieren bevinden, omdat er stenen e.d. door het ronddraaiende snijgereedschap kunnen worden weggeslingerd.

B. Aanwijzingen voor het gebruik

14. Gebruik de elektrische bosmaaier uitsluitend voor het snijden van gras en onkruid op muren, onder hekken, rondom bomen en stangen, langs trappen, betegelde paden en terrassen, onder struiken en heggen, op steile hellingen, in voegen tussen tegels enzovoorts.

C. Aanwijzingen voor veilig gebruik

15. Wij adviseren, om het stopcontact te beveiligen met behulp van een aardlekschakelaar met een foutstroom van niet meer dan 30 mA of om een dergelijke schakelaar bij het aansluiten van de elektrische bosmaaier tussen te schakelen. Een electricien kan u hier meer over vertellen.
16. Controleer telkens voor het werk of de elektrische bosmaaier nog naar behoren werkt, aan de voorschriften voldoet en bedrijfszeker is. Let hierbij met name op de aansluit- en verlengkabel, op de netstekker, de schakelaar en op het snij-element.
17. Voor gebruik moeten de aansluit- en verlengkabel op tekenen van beschadiging of slijtage worden onderzocht. Gebruik de elektrische bosmaaier niet indien de kabels beschadigd of versleten zijn.
18. Als de kabel tijdens het gebruik beschadigd raakt, moet u het netsnoer onmiddellijk uit de wandcontactdoos halen. **RAAK DE KABEL PAS AAN NADAT DEZE VAN HET NET IS LOSGEKOPPELD.**
19. Let op! Gevaar! Het snij-element loopt na, nadat de motor is uitgeschakeld. Gevaar voor letsel aan de vingers en voeten!
20. De netspanning ter plaatse moet overeenkomen met de specificaties over de netspanning in de technische gegevens, gebruik geen andere voedingsspanning.
21. Gebruik uitsluitend verlengkabels die voor buitengebruik geschikt zijn - minimale doorsnede dient 1,5 mm² te bedragen. Rol kabeltrommels altijd volledig uit.
22. Fixeer de verlengkabel in de kabel-trekontlasting.

23. Gebruik geen beschadigde kabels, verbindingen, netstekkers en snij-elementen.
24. Zet de motor alleen dan aan, als uw handen en voeten verwijderd zijn van de snijgereedschappen.
25. Letselgevaar dreigt door elke voorziening die dient om de snijdraad in te korten.
26. Ondanks de technische en aanvullende veiligheidsmaatregelen blijven er altijd risico's verbonden aan het werken met de machine.
27. Houd handgrepen droog en schoon.
28. Verwijder vreemde voorwerpen uit het werkgebied.
29. Laat het apparaat niet onbeheerd achter.
30. De ongevalpreventievoorschriften moeten worden opgevolgd.
31. Draag een veiligheidsbril of andere bescherming voor de ogen, gesloten schoenen met anti-slip zolen, nauw aansluitende werkkleding, handschoenen en gehoorbescherming.
32. Bij slordig gebruik kan door de roterende snijelementen letsel aan de voeten en handen worden veroorzaakt.
33. Houd het apparaat met beide handen aan de handvaten vast. Zorg er altijd voor dat u goed en stabiel staat.
34. Werk rustig, met overleg en alleen bij goed licht en zicht - breng anderen niet in gevaar! Werk voorzichtig!
35. Leid de verlengkabel zodanig, dat deze niet wordt beschadigd en er niemand over kan vallen.
36. Laat de verlengkabel niet langs randen, of spitse of scherpe oppervlakken schuren en klem hem niet in, bijv. tussen deuren of ramen.
37. De beschermkap moet naar uw lichaam toe gericht zijn op het moment dat u de maaier inschakelt.
38. Haal de netstekker niet uit het stopcontact door aan de kabel te trekken, maar houd in plaats daarvan de stekker zelf vast als u deze uittrekt.
39. Let vooral goed op als u werkt in onoverzichtelijk, dicht begroeid terrein!
40. Laat de elektrische bosmaaier niet buiten staan als het regent.
41. Snij geen nat gras! Gebruik het apparaat niet als het regent!
42. Houd de verlengkabel zodanig vast, dat deze niet door het roterende snijgereedschap kan worden geraakt.
43. Laat bij een kortstondig vervoer van het apparaat (bijv. naar een andere werkplek) de schakelaar los en trek de netstekker uit het stopcontact.
44. Let er bij het werken op hellingen en in geaccidenteerd terrein op dat u niet uitglijdt!
45. Werk bij een helling altijd dwars op het talud - let op bij het omkeren!
46. Let er bij boomstronken en wortels op dat u niet struikelt!
47. Verwijder gras regelmatig van het snijgereedschap.
48. Controleer het snijgereedschap regelmatig met korte intervallen. Zet het apparaat bij waarneembare veranderingen (trilling, geluiden) onmiddellijk uit en houd het goed vast. Druk het snijelement op de grond, om het af te remmen, en trek vervolgens de netstekker uit. Inspecteer het snijgereedschap - let op breuken.
49. Houd de elektrische bosmaaier altijd eerst in de normale werkpositie, voordat u hem inschakelt.
50. Beschadigd snijgereedschap moet onmiddellijk worden vervangen - ook bij schijnbaar geringe haarscheurtjes. Beschadigde snijelementen mogen niet gerepareerd worden.
51. Nadat het werk is gedaan en bij onderbrekingen: Trek de stekker uit het stopcontact! Onderhoud van de elektrische bosmaaier (bij uitgetrokken netstekker!): Voer uitsluitend onderhoudswerkzaamheden uit die in de gebruiksaanwijzing zijn beschreven. Contacteer de klantendienst voor alle andere werkzaamheden.

52. Reinig ventilatieopeningen in de motorbehuizing wanneer deze zijn verstopt.
53. Gebruik uitsluitend originele onderdelen.
54. Reinig onderdelen van kunststof met een vochtige doek. Erg krachtige schoonmaakmiddelen kunnen het kunststof beschadigen.
55. Spuit de elektrische bosmaaier niet schoon met water!
56. De door de gebruiker uit te voeren reiniging en het onderhoud mogen niet door kinderen zonder toezicht worden uitgevoerd.
57. Bewaar de elektrische bosmaaier veilig in een droge ruimte.

Belangrijke opmerkingen om de garantie niet te laten vervallen:

- Houd de ventilatiespleten schoon, anders wordt de motor niet gekoeld.
- Druk het snijelement niet op de grond, dit remt de ingeschakelde motor af.
- Sla niet met het snijelement op een harde ondergrond, de motoras kan anders uit balans raken.

6. Montage



WAARSCHUWING: Raak de aandrijfkop niet aan als het product langdurig in gebruik is. De hete kop kan brandwonden veroorzaken.

SCHOUDEBAND (Fig. 2)

Er wordt een schouderband (63) geleverd voor meer comfort. Bevestig de clip van de schouderband op de band in de opening aan de voorzijde van de linkerbehuizing (68).

HET UITRUSTINGSSTUK AANSLUITEN OP DE BOVENSTE SCHACHT (Fig. 3)

1. Met het koppelstuk (25) sluit u het uitrustingsstuk aan op de bovenste schacht. Volg deze stappen om het uitrustingsstuk aan te sluiten op de bovenste schacht.
2. Draai de vleugelmoer (24) los door deze linksom te draaien.
3. Lijn de knop uit met de uitsparing op de bovenste schacht.
4. Schuif de onderste schacht (28) op de bovenste buis (17) tot de onderste schacht vastklikt.

Opmerking: Als de knop niet goed ontgrendeld in de positioneeropening, is de bovenste schacht (17) niet vergrendeld. Draai de onderste schacht iets tot de knop vastklikt.

5. Draai de vleugelmoer (24) goed vast door deze rechtsom te draaien.

Opmerking: Tijdens het gebruik dient u regelmatig te controleren of de vleugelmoer (24) goed vast zit.

HET UITRUSTINGSSTUK LOSKOPPELEN VAN DE BOVENSTE SCHACHT (Fig. 3)

Koppel de bovenste schacht en onderste schacht los voor opslag of als u een ander uitrustingsstuk nodig heeft voor uw werkzaamheden. Volg deze stappen om het uitrustingsstuk los te koppelen van de bovenste schacht.

1. Ontgrendel de trigger (13) en laat de trimmer uitdraaien tot deze stopt.
2. Koppel de bosmaaier los.
3. Draai de vleugelmoer (24) los door deze linksom te draaien.
4. Druk op de knop terwijl u het uitrustingsstuk verwijdert.

DE VOORSTE GREEP BEVESTIGEN (Fig. 4)

Volg deze stappen om de voorste greep te bevestigen:

1. Duw de voorste greep (58) op de bovenste schacht.
2. Plaats de voorste greep langs de bovenste schacht in een voor u comfortabele positie.
3. Schuif de bout (19) door de opening in de handgreep (18) en voorste greep.
4. Schuif de bout (57) door de snelontgrendelingsknop (56) en de opening in de bout (19) en draai deze vast.

De voorste greep afstellen (Fig. 5)

1. Draai de snelontgrendelingsknop (56) los door deze te draaien zoals in Fig. 5 is weergegeven.
2. Stel de tweede greep af.
3. Vergrendel de snelontgrendelingsknop (56) los door deze te draaien zoals in Fig. 5 is weergegeven.

Opmerking: Tijdens het gebruik dient u regelmatig te controleren of de snelontgrendelingsknop (56) goed vast zit.

DE VEILIGHEIDSBESCHERMING BEVESTIGEN (Fig. 6)

Volg deze stappen om de bosmaaierbescherming te bevestigen:

1. Bevestig de mesbescherming (31) op de montagebeugel (46).
2. Plaats twee schroeven (47) van de bovenzijde van de bevestigingsbeugel door de mesbescherming in de bevestigingsplaten met schroefdraad (30).
3. Bevestig de trimmerbescherming (32) op de mesbescherming (31).

7. DE GRASTRIMMER OMZETTEN IN EEN BOSMAAIER

DE DRAADKOP VERWIJDEREN (Fig. 7)

- Lijn de sleuf in de bovenste flens afstandsring (78) uit met de opening in de aandrijfkop (44). Plaats een borgpin door de sleuf in de bovenste flens afstandsring en de opening in de aandrijfkop.
- De draadkop verwijderen, door deze er rechtsom af te draaien. **Let op:** Linkse schroefdraad!
- Verwijder de bovenste flens afstandsring uit de aandrijfschacht en bewaar deze voor het installeren van het mes.
- Verwijder de grastrimmerbescherming (Fig. 6).

Opmerking: Zorg dat de draadkoponderdelen bij elkaar worden bewaard voor later gebruik.

HET MES INSTALLEREN (Fig. 8 en 9)

- Plaats de bovenste flens afstandsring (78) over de aandrijfschacht met de holle zijde richting de mesbescherming.
- Centreer het mes op de bovenste flens (Fig. 9A). Let op dat het mes vlak ligt. Installeer de bolle afstandsring (76) met het verhoogde midden weg van het mes. Installeer de moer van het mes (77). Het mes (75) draait linksom, gezien vanuit de positie van de gebruiker.
- Plaats de borgpin (73) door de sleuf in de bovenste flens afstandsring en de opening in de aandrijfkop.
- Met behulp van een 19 mm steeksleutel (72) draait u de moer van het mes linksom.
- Draai de moer goed vast.
- Controleer nogmaals of het mes (75) juist op de bovenste flensschijf (78) is geplaatst en juist is gecentreerd, door vanaf de zijkant op de bovenste flensschijf te kijken. Bij een juiste montage van het mes, is tussen de buitenste diameter van de schijf (78) en het mes (75) geen speling zichtbaar (afb. 9A).
- Als een speling zichtbaar is, is het mes niet gecentreerd (afb. 9B). In dit geval moet de moer (77) weer worden losgedraaid, moet het mes juist worden geplaatst en moet de moer weer worden aangehaald.
- Werk nooit met een onjuist gemonteerd mes.
- De veerborgpen (79) door de boring in de aandrijfas schuiven (Fig. 8).
- Installeer het bescherming van de bosmaaier.

DE BOSMAAIER OMZETTEN IN EEN GRASTRIMMER DOOR HET MES TE VERWIJDEREN

- Plaats de borgpin door de sleuf in de bovenste flens afstandsring en de aandrijfkop. Draai de moer van het mes rechtsom om deze te verwijderen.
- Verwijder de bolvormige afstandsring en het mes.
- Verwijder de bovenste flens afstandsring uit de aandrijfschacht en bewaar deze voor het installeren van de draadkop.

Opmerking: Zorg dat de bosmaaieronderdelen bij elkaar worden bewaard voor later gebruik.

DE DRAADKOP INSTALLEREN (Fig. 6 en 7)

- Plaats de bovenste flens afstandsring (78) op de aandrijfschacht met de holle zijde richting de aandrijfkop.
- Plaats de borgpin (73) door de sleuf in de bovenste flens afstandsring uit met de opening in de aandrijfkop.
- De draadkop weer monteren door deze linksom vast te draaien. **Let op:** Linkse schroefdraad!
- Installeer de grastrimmerbescherming (32).

8. BEDIENING



WAARSCHUWING: Het product kan tijdens het gebruik objecten rondslingeren, waardoor er letsel kan worden veroorzaakt bij de operator of bij omstanders. Draag altijd geschikte oogbescherming, laarzen, handschoenen en een lange, stevige werkbreek als u met het product werkt.

DE TRIMMER STARTEN EN STOPPEN (Fig. 1)

- Om de trimmer te starten: druk op de vergrendelingsknop (16) en vervolgens op de veiligheidsschakelaar

(13). Ontgrendel de vergrendelingsknop zodra de motor is gestart.

- De trimmer stoppen: De trigger ontgrendelen.

De machine is uitgerust met een toerentalregeling, die de motor na een zachte start (4000 min⁻¹) na enkele seconden naar het volledige bedrijfstoerental schakelt.

DE TRIMMER BEDIENEN

Volg deze stappen om de trimmer te bedienen. Sluit het snoer van de trimmer aan op een verlengsnoer dat geschikt is voor gebruik buitenshuis. Raadpleeg de „Veiligheidsmaatregelen voor elektra“ in deze handleiding.

- Plaats de schouderband (3) over uw schouder, tegengesteld aan het apparaat. Stel de schouderband in op een comfortabele lengte.
- Houd de trimmer vast met uw rechterhand op de triggergreep en plaats uw linkerhand op de voorste greep.

Opmerking: Zorg voor een goede grip van beide handen tijdens het gebruik.

- Plaats de trimmer aan de zijkant van uw lichaam met de motor achter en weg van uw lichaam.
- Druk op de vergrendelingsknop en vervolgens de trigger om de trimmer te starten.
- De trimmer zal nu steeds meer snelheid krijgen.
- Snijd gras en onkruid in een beweging van rechts-naar-links met de draad parallel ten opzichte van de grond.

Opmerking: Om de draadmaaier uit te schakelen, hoeft u alleen maar de trigger te ontgrendelen.



WAARSCHUWING: Na uitschakeling, zal het snij-element gedurende enkele seconden nog blijven draaien. Blijf voorzichtig totdat de draad volledig is gestopt.

SNIJTIPS

- De draadkop kan hoog gras en niet-houtachtige planten in de buurt van hekken, muren, fundamenteën, trottoirs, om bomen, enz. verwijderen.
- Controleer op en ontdoe het te maaien gedeelte van enige stenen, gebroken glas, kabels of iets wat kan worden rondgeslingerd of verstrikt kan raken in de snijdraad. Maai uitsluitend als het gras of het onkruid droog is. Zorg dat de snijdraad parallel wordt gehouden ten opzichte van de grond.
- Snijd gras of onkruid dat langer is dan 20 cm van boven naar beneden in kleine hoeveelheden. Dit zorgt er voor dat het gras niet verward raakt in de maaikop, waardoor er schade kan ontstaan door oververhitting. Als gras verward raakt in de maaikop, stopt u de trimmer, koppelt u deze los en verwijdert u het gras.
- Verplaats de trimmer langzaam in en buiten het gedeelte dat u wilt maaien, waarbij de trimmer op de gewenste snijhoogte wordt gehouden. Gebruik de punt van de draad om te snijden. Gebruik geen kracht om de maaikop in het ongesneden gras te brengen.
- Zorg dat er iets meer draad vrijkomt na elk gebruik om er voor te zorgen dat de draad niet wordt teruggetrokken in de snijkop.

- De punt van de snijdraad zal tijdens gebruik slijten; hierdoor zal het snijzwaad worden verminderd. Als de draad niet geregeld wordt verlengd, zal er slijtage aan het oog optreden. Als de trimmer stopt, zal de draad iets gaan ontspannen en kan deze iets terugtrekken in de maaikop. Als dit gebeurt, moet de trimmer worden losgekoppeld, moet de spoel worden verwijderd en moet de draad opnieuw door de oogjes worden geleid waarna de spoel weer moet worden gemonteerd.
- Vermijd het verhitte van objecten met de draad, zoals hekken met kettingschakels of beton, aangezien hierdoor snelle slijtage kan optreden.
- Sleep de maaikop nooit over de grond tijdens het maaien.

DE SNIJDRAAD VERLENGEN (Fig. 10)

Volg deze stappen om de snijdraad automatisch te verlengen:

- Tik de bumperknop voorzichtig op de grond terwijl de motor draait. Houd de bumperknop niet op de grond.

Opmerking: Het snijmes op de veiligheidsbescherming zal de draad op de juiste lengte afsnijden.

Opmerking: Om te vermijden dat de draad verstrikt raakt, tikt u slechts één keer om de draad af te korten. Als er meer draad is vereist, dient u enkele seconden te wachten voordat u weer de bumperknop kunt aantikken. Houd de draadlengte bij of nabij een volledige snijdiameter.

HET VERWISSELEN VAN DE SPOEL (Fig. 11)

Eerst het apparaat uitschakelen en de stekker uit het stopcontact halen. Wacht tot de nylondraad tot stilstand is gekomen. Daarna de beide vergrendelingen aan de zijkant van de snijkop indrukken en de deksel (35) van de snijkop naar er afhalen. De lege draadspoel eruit halen en de nieuwe spoel (37) er zo inzetten dat er een draadeinde aan de zijkant van de snijkop uit elk uitlaatog steekt. Let er op, dat de veer (39) op de juiste wijze onder de draadspoel zit. Daarna de deksel er weer op drukken. De beide vergrendelingen moeten correct inklikken.

DE BOSMAAIER BEDIENEN

Houd de bosmaaier vast met uw rechterhand op de triggergreep en plaats uw linkerhand op de linkergreep. Zorg voor een goede grip van beide handen tijdens gebruik. De bosmaaier moet in een comfortabele positie worden gehouden, met de triggergreep op ongeveer heuphoogte. Zorg dat u grip behoudt en dat u met beide voeten stevig staat. Positioneer uzelf dusdanig dat u niet uw evenwicht verliest bij een eventuele terugslag van het snijmes. Pas de schouderband aan om de bosmaaier in een comfortabele gebruikspositie te brengen, en om er voor te zorgen dat de schouderband enig risico voor de gebruiker tot een minimum beperkt. Wees uiterst voorzichtig wanneer u het mes gebruikt in combinatie met dit apparaat. Er kan terugslag ontstaan als het draaiend mes in aanraking komt met iets wat niet kan worden gesneden. Hierdoor kan het mes even stilstaan en kan het apparaat plotseling van het geraakte object „wegge-

duwd“ worden. Deze reactie kan dusdanig krachtig zijn dat de gebruiker de controle over het apparaat verliest. Deze terugslag kan ontstaan zonder enige waarschuwing als het mes wordt vastgegrepen, blijft staan of vastzit. Dit kan optreden in gedeeltes waar het lastig is om te zien welk materiaal wordt gesneden. Voor eenvoudig en gemakkelijk snijden, dient u het onkruid dat moet worden gemaaid van rechts-naar-links te benaderen. Als u dan een onverwacht object of houtachtige takken tegenkomt, kan dit de terugslag minimaliseren.

9. MES

Het mes met 3 meskanten is geschikt voor het snijden van onkruid en licht struikgewas. Als het mes stomp wordt, kan deze worden gedraaid om de levensduur van het mes te verlengen. U mag het mes niet slijpen.



WAARSCHUWING: Wees extra zorgvuldig met het gebruik van de messen om een veilig gebruik te waarborgen. Lees de veiligheidsinformatie voor een veilig gebruik van het mes. Raadpleeg de „Specifieke veiligheidsvoorschriften voor bosmaaiers en het gebruik van het mes“ in deze handleiding.

- Houd de bosmaaier altijd stevig vast met beide handen. Zorg voor een goede grip op beide grepen.
- Zorg dat u grip behoudt en dat u met beide voeten stevig staat. Positioneer uzelf dusdanig dat u niet uw evenwicht verliest bij een eventuele terugslag van het snijmes.
- Controleer op en ont doe het gedeelte van enige verborgen objecten zoals glas, stenen, beton, hekwerk, kabels, hout, metaal, enz.
- Gebruik de messen nooit nabij trottoirs, hekken, stijlen, gebouwen, of andere onverplaatsbare objecten.
- Gebruik het mes nooit nadat u een hard voorwerp heeft geraakt zonder eerst het mes te controleren op enige schade. Gebruik het mes niet als u enige schade waarneemt.
- De machine wordt gebruikt als een zeis, snijden van rechts-naar-links met een brede zwaai beweging.

10. SERVICE

Onderhoud vereist uiterste zorgvuldigheid en kennis en mag uitsluitend worden uitgevoerd door een erkende onderhoudsmonteur. Wij adviseren u om het product te retourneren naar een ERKEND SERVICECENTRUM voor reparatie. Tijdens het onderhouden, mogen uitsluitend identieke originele onderdelen worden gebruikt.

11. PROBLEEMOPLOSSING		
PROBLEEM	MOGELIJKE	OORZAAK OPLOSSING
Draad kan niet worden verlengd als de bumperknop wordt aangetikt	<ul style="list-style-type: none"> • Draad is verstrikt • Er bevindt zich onvoldoende draad op de spoel • De draad is te ver versleten • Draad is verstrikt in de spoel 	<ul style="list-style-type: none"> • Smeer met siliconenspray • Installeer meer draad. • Trek de draad terwijl u afwisselend de bumperknop indrukt en weer vrijgeeft. • Verwijder de draad van de spoel en wikkel deze opnieuw op.
Bumperkop kan niet worden gedraaid	<ul style="list-style-type: none"> • Gras is verward of heeft opgehoopt rondom de kop 	<ul style="list-style-type: none"> • Reinig de betrokken onderdelen van de machine
Gras heeft zich verward rondom de schacht en de maai-kopassemblage	<ul style="list-style-type: none"> • Snijden van lang gras op maai-niveau 	<ul style="list-style-type: none"> • Snij lang gras vanaf boven naar beneden
De machine stopt en kan niet meer worden gestart	<ul style="list-style-type: none"> • Overbelastingsbeveiliging geactiveerd • Zekering van hoofdstroom opgeblazen • Machine defect 	<ul style="list-style-type: none"> • Wacht 10 minuten en start daarna nogmaals • Controleer de zekering • Neem contact op met de dealer om de schade te controleren

12. Opslag

- Reinig het apparaat grondig, vooral de koelluftsleuven.
- Gebruik bij het schoonmaken geen water.
- Bewaar het apparaat op een droge en veilige plek voorkom gebruik door onbevoegden (b.v. kinderen).

13. Afvalverwerking en milieubeheer

Als het apparaat is verbruikt, moet deze conform de voorschriften worden afgevoerd. Trek het netsnoer los, om misbruik te vermijden. Gooi het apparaat niet bij het huisvuil maar breng deze, om wille van het milieu, naar een inzamelingsstation voor verbruikte elektrische apparatuur. Uw gemeente kan u hiertoe informeren over de juiste adressen en openingstijden. Geef ook verpakkingsmaterialen en versleten accessoireonderdelen af bij de desbetreffende inzamelingsstations.



Uitsluitend voor EU-landen

Gooi het elektrisch gereedschap niet bij het huisvuil!

Overeenkomstig de Europese richtlijn 2012/19/EG voor oude elektrische- en elektronische apparaten (WEEE) en de omzetting in nationaal recht moeten verbruikte elektrische apparatuur gescheiden worden ingezameld en voor recyclingsdoeleinden worden gebruikt.

Recycling-alternatief voor het retourneren:

De eigenaar van het elektrische apparaat is als alternatief in plaats van het retourneren, verplicht om mee te werken aan een vakkundige recycling als het houderschap dit verplicht. Het oude apparaat kan hiertoe ook worden overgelaten aan een afvalverwerkingsstation die het recyclen overeenkomstig de nationale recyclingsvoorschriften en afvalvoorschriften verwerkt. Uitgesloten hiervan zijn de bij de machine geleverde accessoireonderdelen en hulpmiddelen zonder elektrische bestanddelen.

14. Reparatedienst

Reparaties aan elektrowerktuigen mogen alleen door een elektrovakman uitgevoerd worden. Omschrijft U alstublieft bij de inzending voor een reparatie de door U vastgestelde fouten.

15. Reserveonderdelen

Heeft u accessoires of reserveonderdelen nodig, neem dan contact op met onze servicedienst.

Gebruik bij de werkzaamheden met dit apparaat geen accessoires, behalve degene die door ons bedrijf worden aanbevolen. Anders kunnen de bediener of de in de omgeving aanwezige omstanders ernstig letsel oplopen of kan het apparaat worden beschadigd.

Bij het bestellen van reserveonderdelen moeten de volgende gegevens worden vermeld;





- Type machine
- Artikelnummer van de machine

ÍNDICE	Página
Imagens	1 - 6
1. SÍMBOLOS DE SEGURANÇA E SÍMBOLOS INTERNACIONAIS	PT-2
2. Dados técnicos	PT-3
3. Indicação geral	PT-4
4. Fuso a que foi destinada	PT-4
5. Regulamentos gerais de segurança	PT-5
1) Cuidados a ter no uso e utilização das ferramentas eléctricas	
2) Manutenção	
3) Informações Gerais	
4) Instruções de Uso	
6. MONTAGEM	PT-9
7. CONVERTER O CORTADOR DE RELVA EM ROÇADORA	PT-9
8. FUNCIONAMENTO	PT-10
9. LÂMINA	PT-11
10. ASSISTÊNCIA	PT-11
11. DIAGNÓSTICO DE AVARIAS	PT-12
12. Armazenamento	PT-13
13. Eliminação e protecção ambiental	PT-13
14. Serviço de reparação	PT-13
15. Peças sobresselentes	PT-13
16. Termos de garantia	
17. Declaração de conformidade CE	
Serviço após-venda	

SÍMBOLOS DE SEGURANÇA E SÍMBOLOS INTERNACIONAIS

Neste manual de instrução são descritos símbolos de segurança, bem como símbolos e pictogramas internacionais, que possam estar afixados no aparelho. Leia o manual de instruções, para se familiarizar com todos os dados relativos à segurança, montagem, operação, manutenção e reparação.

SÍMBOLO	SIGNIFICADO
	LEIA O MANUAL DE INSTRUÇÕES Se não respeitar as indicações de funcionamento e as medidas preventivas de segurança descritas no manual de instruções, podem ocorrer ferimentos graves. Antes do arranque e funcionamento desta máquina leia o manual de instruções.
	Perigo com os objetos soltos. Manter as pessoas ou animais afastados do local de trabalho.
	Usar protecção para a cabeça, olhos e ouvidos.
	USAR SAPATOS DE SEGURANÇA E LUVAS Usar sapatos de protecção e luvas durante o funcionamento da máquina.
	SÍMBOLO DE AVISO Alerta para um perigo, indicações de aviso ou motivo de precaução especial. Pode ser usado em conjunto com outros símbolos ou pictogramas.
	Cuidado ao tentar cortar com a máquina materiais muito duros, o disco pode começar a rodar na direcção oposta.
	Não usar o disco circular. Ao usar este tipo de disco em máquinas que ostentem este símbolo, corre o risco de se ferir ou mesmo causar danos maiores a si.
	Verifique sempre que na área de trabalho não se encontrem terceiros.
	Não expor esta máquina eléctrica à chuva.
	Em caso de danos ou cortes no cabo de ligação, desligar imediatamente a ficha!
	Atenção protecção ambiental! Não é permitido eliminar a máquina juntamente com o lixo doméstico/lixo de resíduos. A máquina usada só deve ser entregue num ponto público de recolha.

SÍMBOLO	SIGNIFICADO
	Rotação máxima do dispositivo. Usar só dispositivos de corte apropriados.
	Classe de protecção II
	Confirma a conformidade da ferramenta eléctrica com as diretivas da Comunidade Europeia.
	Nível de potência acústica garantido L_{WA} 99 dB(A)

Máquina corta-mato eléctrica

2. Dados técnicos

Modelo	IES 1000 C	
Tensão nominal	V~	230
Frequência nominal	Hz	50
Potência nominal	W	1000
Velocidade de marcha em vazio	rpm	7000
Largura de corte (cortador de arbustos)	cm	23
Largura de corte (fio de nylon)	cm	37
Espessura do fio	mm	2,0
Reserva de fio	m	2 x 3,5
Extensão do fio	impulsos automáticos	
Peso	kg	4,73
Nível de pressão acústica L_{pA} *	dB (A)	92 [K 3,0 dB(A)]
Vibração *	m/s ²	5,12 [K 1,5 m/s ²]

* conforme EN ISO 11806

Direito reservado a alterações técnicas.

Classe de protecção II 

As máquinas foram construídas em conformidade com os regulamentos de acordo com as normas EN 60335-1 e EN ISO 11806 e satisfazem os requisitos impostos pelos regulamentos da lei relativa à segurança de produção.

ATENÇÃO: O valor das vibrações pode variar dependendo do uso da máquina e da sua montagem e ser superior ao indicado. É aconselhado seguir todas as instruções de segurança e protecção do utilizador, tendo sempre em conta o nível de vibrações e as condições reais de uso. Nesse sentido deve tomar-se em consideração todas as fases de funcionamento da máquina, como por exemplo quando está parada ou a trabalhar.

ATENÇÃO: A exposição prolongada às vibrações pode causar lesões e distúrbios neurovasculares (conhecido também como “Fenómeno de Raynaud” ou “Mão branca”) principalmente a pessoas que tenham problemas de má circulação. Os sintomas podem afectar as mãos e os dedos e são manifestados com a perda de sensibilidade, entorpecimento, prurido, dor, descoloração ou outras alterações da pele. Estes sintomas podem agravar-se em zonas de baixa temperatura ambiental e/ou por um uso excessivo dos suspensórios. Quando sentir os sintomas acima descritos, deverá reduzir o tempo de utilização da máquina e consultar um médico.

ATENÇÃO: O unidade produz um campo electromagnético de intensidade muito baixa. Este campo pode interferir com alguns pacemaker. Para reduzir o risco de lesões graves ou mortais, as pessoas com pacemaker deverão consultar o seu médico e o fabricante do pacemaker antes de utilizar esta máquina.

Não é possível evitar o ruído da máquina, desta forma deverá respeitar os horários autorizados para trabalhar com o roçador. Deverá cumprir o horário de descanso, assim como limitar também a duração do trabalho ao que for realmente imprescindível. O utilizador da máquina e as pessoas que se encontrem nas imediações próximas devem usar auriculares protectores para sua própria segurança.

Estes aparelhos não foram concebidos para serem operados por pessoas com experiência insuficiente e/ou conhecimentos insuficientes ou por pessoas com capacidades físicas, sensoriais ou mentais limitadas, excepto se forem supervisionadas por uma pessoa responsável pela sua segurança ou caso tenham sido instruídas pela mesma em como utilizar os respectivos aparelhos.

Nunca permita que crianças utilizem o aparelho.

3. Indicação geral

Informações sobre a emissão de ruído de acordo com a Lei de Segurança de Produtos (ProdSG), respect., a Directriz sobre Máquinas da CE: O nível da pressão sonora no lugar de trabalho pode exceder 80 dB(A). Neste caso, medidas de protecção sonora são necessárias para o operador (p. e. utilização duma protecção de ouvido).



Atenção: Protecção contra ruídos! Observe, durante a colocação em funcionamento, as normas regionais.



Atenção: No caso do uso de ferramentas eléctricas deve-se observar as seguintes medidas de segurança fundamentais de modo a se proteger contra as descargas eléctricas, perigo de lesões e de incêndio. Ler e observar todas estas recomendações antes de usar esta ferramenta eléctrica. Terem atenção as instruções de manuseamento e uso.

A máquina é construída no nível actual da técnica e conforme as regras técnicas reconhecidas de segurança. Mas ainda assim, a sua utilização pode causar perigos para a saúde e a vida do operador ou de terceiros pessoas ou danificações da máquina e de outros valores materiais.

Utilize a máquina somente num estado tecnicamente impecável, de modo correcto, com consciência de segurança e perigos, observando as instruções de serviço. Elimine (ou mande eliminar) imediatamente perturbações que podem afectar a segurança!

Leia as instruções de serviço atentamente. É indispensável observar as instruções de perigo e de segurança.

A não-observação dessas instruções pode causar perigo de vida. Instruções de prevenção de acidentes devem ser observadas. Faça o favor de familiarizar-se com o manejo do aparelho antes de o utilizar.

4. Fuso a que foi destinada

Estas máquinas servem exclusivamente para cortar erva e ervas daninhas. Qualquer utilização diferente ou para além das especificadas, tal como cortar sebes ou relva de grandes superfícies será considerada não conforme com as utilizações. O fabricante / fornecedor não se responsabiliza por danos daqui resultantes. O risco é exclusivo do utilizador. Da utilização conforme com as especificações também faz parte a observância do manual de instruções e a observância das condições de inspecção e manutenção. Guardar o manual de instruções sempre no local de utilização da máquina. Ter em conta que esta máquina não foi concebida para uso profissional ou para aplicações industriais. Não é assumida a responsabilidade se a máquina for usada para estes fins ou para actividades similares.

Atenção: A máquina deve ser utilizada somente para o uso a que foi destinada. Qualquer outra utilização é considerada inadequada. A pessoa que utiliza a máquina e não o fabricante, é responsável por todo e qualquer estrago ou lesão causada pelo uso indevido acima descrito.

5. Regulamentos gerais de segurança

Este aparelho não foi concebido para ser operado por pessoas (inclusive crianças) com capacidades físicas, sensoriais ou mentais limitadas ou com falta de experiência e/ou conhecimentos, excepto quando são supervisionadas por uma pessoa responsável pela sua segurança ou caso tenham sido instruídas pela mesma como utilizar o aparelho. Crianças devem ser supervisionadas, para assegurar que não brincam com o aparelho.

Estar atento, veja o que está a fazer e proceda com razoabilidade ao trabalhar com uma ferramenta eléctrica. Não usar o aparelho quando estiver cansado ou se encontrar sob efeitos de medicamentos, drogas ou álcool.

INSTRUÇÕES GERAIS DE SEGURANÇA



Atenção! Ler todas as instruções. Caso não cumpra as instruções abaixo referidas, poderá sofrer um choque eléctrico, queimaduras ou outro tipo de lesões graves. O conceito “Ferramenta Eléctrica” diz respeito às ferramentas que funcionam com electricidade da rede e às que possuem bateria incorporada (sem cabo eléctrico).

GUARDAR BEM ESTAS INSTRUÇÕES

1) Local de Trabalho

- a) **Manter o local de trabalho limpo e ordenado.** *O desordenamento e locais de trabalho com pouca luminosidade podem causar acidentes.*
- b) **Não trabalhar em locais potencialmente explosivos, onde haja líquidos, gases ou poeiras inflamáveis.** *As ferramentas eléctricas produzem faíscas que podem incendiar o pó ou vapores.*
- c) **Ao usar uma ferramenta eléctrica, deve mantê-la afastadas das crianças e pessoas.** *As distrações podem ser fatais originando a perda de controlo do operador.*

2) Segurança Eléctrica

- a) **A ficha do aparelho deve entrar bem na tomada. Não deve ser nunca alterada. Não utilizar nenhuma ficha adaptada com aparelhos de protecção terra.** *As fichas e as respectivas tomadas não alteradas diminuem o risco de choque eléctrico.*
- b) **Evitar o contacto físico com algo ligado a terra tais como tubos, aquecedores, fornos ou frigoríficos.** *Há um risco maior de choque eléctrico caso o seu corpo esteja ligado à terra.*
- c) **Manter o aparelho longe da chuva.** *A penetração da água na ferramenta eléctrica aumenta o risco de choque eléctrico.*
- d) **Não usar o cabo eléctrico para fins inadequados tais como para levantar, arrastar o aparelho ou sacá-lo à força da ficha. Mantê-lo afastado das fontes de calor de cantos aguçados ou de peças móveis.** *Cabos danificados ou ligados aumentam o risco de choque eléctrico.*
- e) **Ao trabalhar com uma ferramenta eléctrica ao ar livre, utilize só os cabos extensíveis eléctricos que estejam aprovados para o exterior.** *O uso de um cabo apropriado para o exterior diminui o risco de choque eléctrico.*

3) Segurança das Pessoas

- a) **Estar atento, veja o que está a fazer e proceda com razoabilidade ao trabalhar com uma ferramenta eléctrica. Não usar o aparelho quando estiver cansado ou se encontrar sob efeitos de medicamentos, drogas ou álcool.** *Um momento de descuido é o suficiente para provocar graves lesões ou danos.*
- b) **Usar o equipamento protector pessoal e também óculos.** *Ao usar tais equipamentos tais como máscara, sapatos apropriados anti-derrapantes, capacete e auriculares diminui fortemente o risco de sofrer lesões.*
- c) **Evitar ligar o aparelho numa forma dispendiosa. Confirmar que o interruptor**

está na posição “Off” antes de ligar a ficha à tomada da corrente. *Ao pegar no aparelho se tiver o dedo no interruptor e ligá-lo à tomada, podem existir riscos de choque eléctrico.*

- d) **Afastar as ferramentas e as chaves antes de ligar o aparelho, quando elas têm a possibilidade de rodar ou desprender-se, podendo causar sérios danos e lesões.**
 - e) **Não se sentir demasiado seguro. Procurar uma posição estável e de equilíbrio a todo o momento.** *Desta forma poderá controlar melhor o aparelho em situações inesperadas.*
 - f) **Vestir roupas adequadas. Não usar roupas largas nem adornos. Manter o cabelo, a roupa e as luvas afastados de peças móveis.** *Roupa solta, os adornos e cabelo comprido podem ser colhidos pelas peças móveis.*
 - g) **Quando se podem montar sistemas de aspiração de pó, assegure-se de que estão ligados e são utilizados correctamente.** *Se usar estes sistemas, diminui o perigo causado pelo pó.*
- 4) Cuidados a ter no uso e utilização das ferramentas eléctricas**
- a) **Não sobrecarregar o aparelho. Usar para o trabalho a ferramenta eléctrica adequada para o mesmo.** *Com o aparelho adequado trabalhará melhor e de forma mais segura dentro da potência indicada.*
 - b) **Não usar nenhuma ferramenta eléctrica que tenha o interruptor defeituoso.** *As ferramentas eléctricas que já não estejam em condições de se ligar ou desligar são perigosas e têm que ser reparadas.*
 - c) **Tirar a ficha da tomada antes de mudar o aparelho, mudar acessórios ou para o guardar.** *Esta medida preventiva evita que se ponha a trabalhar o aparelho de uma forma inadequada.*
 - d) **Guardar as ferramentas eléctricas que não vai usar fora do alcance das crian-**

ças. Não permitir que as pessoas usem este aparelho caso não estejam familiarizadas com ele ou não tenham lido estas instruções. *As ferramentas eléctricas são perigosas para as pessoas que não têm experiência.*

- e) **Cuidar esmeradamente do aparelho. Comprovar que as peças móveis do aparelho funcionam perfeitamente e não têm problemas, nem estão danificadas para o uso normal do aparelho. Assegurar a reparação das peças danificadas antes de usar.** *Vários acidentes têm origem nas ferramentas eléctricas que estão com falta de manutenção.*
- f) **Manter as ferramentas cortantes afiadas e limpas.** *Ferramentas bem cuidadas e bem afiadas obstruem menos e são mais fáceis de usar.*
- g) **Utilizar ferramentas eléctricas, acessórios, ferramentas adicionais, etc de acordo com estas instruções e da forma como está determinado para este tipo de aparelhos. Ter em linha de conta as condições de trabalho e actividade que vai efectuar.** *O uso de ferramentas eléctricas para outras aplicações que não as previstas, pode originar situações perigosas.*

5) Assistência

- a) **Assegurar as reparações do aparelho só por pessoal técnico especializado e usar somente sobressalentes originais.** *Desta forma será garantida a segurança do aparelho.*

Indicações de segurança para máquina cortamato eléctrica

A. Indicações gerais

1. A elevada velocidade da ferramenta de corte e a ligação eléctrica acarretam perigos especiais. Por isso, são necessárias medidas especiais de segurança para os trabalhos com a máquina corta-mato eléctrica.
2. Antes de realizar quaisquer trabalhos na máquina, antes da limpeza e do transporte

desligue a ficha da tomada. Desligar a máquina corta-mato eléctrica da corrente eléctrica, se esta ficar sem supervisão. Antes de ajustar ou limpar, desligar a máquina e desligar a ficha da corrente eléctrica.

3. Solicitar ao vendedor ou a um técnico uma demonstração do manuseamento seguro da máquina corta-mato eléctrica.
4. Não é permitido a menores a utilização da máquina eléctrica corta-mato. Só entregar (emprestar) a máquina a pessoas que estejam familiarizadas com o seu manuseamento. Neste caso, entregar sempre o manual de instruções juntamente! Não é permitida a utilização por jovens com idade inferior a 16 anos.
5. O utilizador é responsável perante terceiros na área de trabalho da máquina.
6. Nunca autorizar a utilização da máquina a crianças ou a pessoas que não estejam familiarizadas com o manual de instruções.
7. Utilize a máquina somente à luz do dia ou com uma boa iluminação artificial
8. Antes da utilização da máquina e após a sua utilização, verificar se esta apresenta danos e, se necessário, solicitar a sua reparação.
9. Nunca utilizar a máquina com peças danificadas ou em falta.
10. Quem trabalhar com a máquina corta-mato eléctrica tem de estar saudável, repousado e em boas condições físicas e mentais. Fazer intervalos de trabalho regularmente! - Não trabalhar sob a influência de álcool ou drogas.
11. Não proceder a alterações na máquina. Isto poderá colocar em risco a segurança. O fabricante não se responsabiliza por danos resultantes de uma utilização não conforme com as especificações ou de alterações não permitidas.
12. Não utilizar a máquina cortamato eléctrica se estiverem pessoas, sobretudo crianças ou animais na proximidade.
13. Num raio de 15 m não é permitida a per-

manência de pessoas / crianças ou animais, uma vez que podem ser projectadas pedras ou similares da ferramenta de corte em rotação.

B. Indicações de utilização

14. Utilizar a máquina corta-mato eléctrica apenas para cortar erva e ervas daninhas junto a muros, por baixo de vedações, junto a árvores e barras, junto a escadas, caminhos pavimentados e terraços, por baixo de moitas e sebes, em encostas e juntas de pavimentos e similares.

C. Indicações relativas a uma utilização segura

15. Recomendamos proteger a ficha com um corta-circuito de falha na terra com uma corrente de falha não superior a 30 mA ou interpor um corta-circuito de falha na terra em caso de ligação da máquina corta-mato eléctrica. Para mais informações consulte o técnico de instalação eléctrica.
16. Sempre antes de iniciar o trabalho verificar se a máquina corta-mato eléctrica funciona impecavelmente e se apresenta um estado conforme com os regulamentos e segurança de operação. Neste caso, são especialmente importantes o cabo de ligação e extensão, ficha,, interruptor e elemento de corte.
17. Antes da utilização é necessário inspecionar se o cabo de ligação e de extensão apresentam sinais de danos ou envelhecimento. Não usar a máquina corta-mato eléctrica se os cabos estiverem danificados ou gastos.
18. Se o cabo for danificado durante a utilização, é necessário desligar imediatamente o cabo da corrente eléctrica. NÃO TOCAR NO CABO ANTES DE O DESLIGAR DA CORRENTE ELÉCTRICA.
19. Atenção! Perigo! O elemento de corte continua a funcionar em abrandamento depois de desligar o motor. Perigo de ferimento dos dedos e pés!

20. A tensão de rede doméstica deve corresponder à informação da tensão de rede dos dados técnicos; não utilize outra tensão de abastecimento.
21. Utilize apenas cabos de extensão destinados a utilização exterior – secção transversal mínima de 1,5 mm². Bobine sempre os tambores dos cabos totalmente.
22. Fixe o cabo da extensão no redutor de tensão do cabo.
23. Não usar cabos, sistemas de ligação, fichas e elementos de corte danificados.
24. Só ligar o motor depois de retirar as mãos e pés das ferramentas de corte.
25. Qualquer dispositivo utilizado para corte de linha representa um risco de ferimento.
26. Apesar das medidas técnicas e de proteção adicionais, existe sempre um risco residual ao trabalhar com a máquina.
27. Mantenha as pegas secas e limpas.
28. Remova corpos estranhos da área de trabalho.
29. Não deixe a máquina sem supervisão.
30. Cumpra os regulamentos de prevenção de acidentes.
31. Usar óculos de protecção ou protecção para os olhos, sapatos fechados com sola anti-derrapante, roupa justa ao corpo, luvas e protecção para os ouvidos.
32. A utilização descuidada pode causar ferimentos nos pés e mãos devido aos elementos de corte em rotação.
33. Segure sempre a unidade com firmeza com ambas as mãos nas pegas. Certifique-se de que tem sempre um bom equilíbrio e base segura.
34. Trabalhar com calma, ponderação, com uma boa iluminação e boas condições de visibilidade - não colocar outras pessoas em perigo! Trabalhar com cuidado!
35. Colocar o cabo de extensão de modo a não danificá-lo ou ninguém tropeçar por cima.
36. Não deixar os cabos de extensão roçar em arestas, objectos pontiagudos ou cortantes e não entalar em ranhuras da porta ou frestas de janela.
37. A cobertura de protecção tem de estar sempre virada para o corpo quando se liga o cortador.
38. Não desligar a ficha da tomada puxando pelo cabo da mesma, mas sim pegando na ficha.
39. Em áreas de pouca visibilidade e de vegetação densa é necessário prestar muita atenção!
40. Não deixar a máquina corta-mato eléctrica ao ar livre quando chover.
41. Não cortar erva molhada! Não utilizar com chuva!
42. Colocar o cabo de extensão de forma que a ferramenta de corte em rotação não lhe possa tocar.
43. Para um transporte da máquina de curta distância (por ex., para outro local de trabalho), soltar o interruptor e desligar a ficha eléctrica.
44. Cuidado em ladeiras ou terreno irregular, perigo de escorregar!
45. Em ladeiras deve cortar apenas transversalmente à inclinação - Cuidado ao virar!
46. Atenção aos troncos das árvores e raízes, perigo de tropeçar!
47. Limpar regularmente a erva da ferramenta de corte.
48. Verificar a ferramenta de corte regularmente em intervalos curtos. Em caso de alterações visíveis (vibração, ruídos) desligar imediatamente a máquina e segurar em posição segura. Pressionar o elemento de corte contra o chão para travá-lo, em seguida, desligar a ficha eléctrica. Verificar a ferramenta de corte - inspeccionar quanto a fissuras superficiais.
49. Segurar a máquina corta-mato primeiro sempre na posição normal de trabalho, antes de ligá-la.
50. Mandar substituir imediatamente a ferramenta de corte danificada - mesmo em caso de fissuras superficiais aparentemente mínimas. Não reparar elementos de corte danificados.

51. Após interrupção e conclusão do trabalho: Desligar a ficha eléctrica! Realizar a manutenção da máquina corta-mato eléctrica (ficha eléctrica desligada!): Realizar somente os trabalhos de manutenção descritos no manual de instruções. Para todos os restantes trabalhos solicitar o serviço de apoio ao cliente.
52. Limpar as ranhuras do ar de refrigeração na caixa do motor quando necessário.
53. Utilizar exclusivamente peças sobressalentes originais.
54. Limpar as peças de plástico com um pano húmido. Os detergentes agressivos podem danificar o plástico.
55. Não salpicar a máquina corta-mato eléctrica com água!
56. A limpeza e manutenção não devem ser levadas a cabo por crianças.
57. Guardar a máquina corta-mato eléctrica em segurança num local seco.

Indicações importantes para não perder o direito à garantia:

- Mantenha as ranhuras de entrada de ar limpas, caso contrário, não é assegurado o arrefecimento do motor.
- Não pressione o elemento de corte contra a terra, pois isto trava o motor ligado.
- Não bata com o elemento de corte contra um piso duro, caso contrário o eixo do motor pode ficar empenado.

6. MONTAGEM



AVISO: Não toque na Cabeça de engrenagem logo depois de ter utilizado o produto durante um longo período. A Cabeça de engrenagem quente pode queimá-lo.

FITA DO OMBRO (Fig. 2)

A fita do ombro (63) é fornecida para maior conforto do utilizador. Basta prender o clipe da fita de ombro à fita do gancho na parte frontal do Corpo do alojamento esquerdo (68).

LIGAÇÃO DO ACESSÓRIO AO VEIO SUPERIOR (Fig. 3)

1. O acoplador (25) liga o acessório ao veio superior. Siga estes passos para ligar o acessório ao Veio superior.
2. Solte a porca de orelhas (24) rodando-a para a esquerda.
3. Alinha a parte inferior com o entalhe da guia no veio superior.
4. Deslize o veio inferior (28) no tubo superior (17) até o veio inferior encaixar em posição.

Nota: Se o botão não se soltar completamente no orifício de posicionamento, o veio superior (17) não está bloqueado. Rode um pouco o veio inferior até que o botão encaixe em posição.

5. Aperte a porca de orelhas (24) de forma segura rodando-a para a direita.

Nota: Durante o funcionamento, verifique periodicamente a porca de orelhas (24) e aperte conforme necessário.

REMOÇÃO DO ACESSÓRIO DO VEIO SUPERIOR (Fig. 3)

Desligue o veio superior e o veio inferior para armazenamento ou quando a tarefa exigir um acessório diferente. Siga estes passos para remover o acessório do veio superior.

1. Solte o acionador (13) e deixe o cortador encostar até ao batente.
2. Desligue a roçadora.
3. Solte a porca de orelhas (24) rodando-a para a esquerda.
4. Pressione o botão, enquanto retira o acessório.

PRENDER A PEGA DIANTEIRA (Fig. 4)

Siga estes passos para prender a pega dianteira:

1. Pressione a pega dianteira (58) no veio superior.
2. Coloque a pega dianteira e o veio superior numa posição que permita um funcionamento confortável.
3. Faça deslizar o parafuso (19) pelo orifício na pega de proteção (18) e pega dianteira.
4. Faça deslizar o parafuso (57) pelo orifício botão de abertura rápida (56) e no parafuso (19) e aperte-o com segurança.

Ajustar a pega dianteira (Fig. 5)

1. Solte o botão de abertura rápida (56) rodando-o como demonstrado na Fig. 5.
2. Ajuste a segunda pega.
3. Bloqueie o botão de abertura rápida (56) rodando-o como apresentado na Fig. 5.

Nota: Durante o funcionamento, verifique periodicamente o botão de abertura rápida (56) e aperte conforme necessário.

PRENDER A PROTEÇÃO DE SEGURANÇA (Fig. 6)

Siga estes passos para prender a proteção da roçadora:

1. Prenda a proteção da lâmina (31) ao suporte de montagem (46).
2. Instale dois parafusos (47) do topo do suporte de montagem através da proteção da lâmina e das placas de montagem roscadas (30).
3. Prenda a proteção do cortador (32) à proteção da lâmina (31).

7. CONVERTER O CORTADOR DE RELVA EM ROÇADORA

REMOVER A CABEÇA DE FIO (Fig. 7)

- Alinhe a ranhura na anilha da flange superior (78) com o orifício na cabeça de engrenagem (44). Insira um pino de suporte pela ranhura na anilha da flange superior e orifício na cabeça de engrenagem.

- Tirar a cabeça de nylon desapertando-a no sentido dos ponteiros do relógio. **Atenção:** Porca de rosca esquerda!
- Remova a anilha da flange superior do veio de engrenagem e retenha para instalação da lâmina.
- Remova a proteção do cortador de relva (Fig. 6).

Nota: Junte as peças da cabeça de fio para uso posterior.

INSTALAR A LÂMINA (Fig. 8 + 9)

- Coloque a anilha da flange superior (78) sobre o veio de engrenagem com o lado oco voltado para a proteção da lâmina.
- Centre a lâmina na flange superior, certificando-se de que a lâmina fica plana (Fig. 9A). Instale a anilha côncava (76) com o centro elevado afastado da lâmina. Instale a porca da lâmina (77). A lâmina (75) roda para a esquerda da posição do operador.
- Insira o pino de suporte (73) pela ranhura na anilha da flange superior e orifício na cabeça de engrenagem.
- Utilizando uma chave (72) de 19 mm, rode a porca da lâmina para a esquerda.
- Aperte bem a porca.
- Certifique-se de novo que a lâmina (75) assenta corretamente no disco do flange superior (78) e que está, deste modo, corretamente centrada, olhando, para isso, para a lateral do disco do flange superior. No caso de montagem correta da lâmina não deve ser visualizada qualquer folga entre o diâmetro externo do disco (78) e a lâmina (75) (fig. 9A).
- Se for visualizada uma folga a lâmina não está centrada (fig. 9B). Neste caso, soltar de novo a porca (77), colocar corretamente a lâmina e apertar novamente a porca.
- Nunca deve trabalhar com uma lâmina colocada incorretamente.
- Introduzir a gupilha (79) no orifício do eixo da cabeça (Fig. 8).
- Instale a proteção da roçadora.

CONVERTER A ROÇADORA EM CORTADOR DE RELVA REMOVENDO A LÂMINA

- Insira o pino de suporte pela ranhura na anilha da flange superior e cabeça de engrenagem. Rode a porca da lâmina para a direita para remover.
- Remova a anilha côncava e a lâmina.
- Remova a anilha da flange superior do veio de engrenagem e retenha para instalação da cabeça de fio.

Nota: Junte as peças da roçadora para uso posterior.

INSTALAÇÃO DA CABEÇA DE FIO (Fig. 6 + 7)

- Instale a anilha da flange superior (78) no veio de engrenagem com o lado oco voltado para a proteção da engrenagem.
- Insira o pino de suporte (73) pela ranhura na anilha da flange superior e orifício na cabeça de engrenagem.
- Aplicar a cabeça apertando-a no sentido contrário ao dos ponteiros do relógio. **Atenção:** Porca de rosca esquerda!
- Instale a proteção do cortador (32) de relva.

8. FUNCIONAMENTO



AVISO: O produto pode projetar objetos durante o funcionamento, causando ferimentos no operador ou transeuntes. Utilize sempre proteção ocular adequada, botas, luvas e calças longa e resistentes quando coloca o produto em funcionamento.

ARRANCAR E PARAR O CORTADOR (Fig. 1)

- Para arrancar o cortador: pressione o botão de bloqueio (16) e depois pressione o acionador (13). Solte o botão de bloqueio depois de arrancar o motor.
- Para parar o cortador: Solte o acionador.

A máquina está equipada com uma regulação de rotações, que alterna o motor após um arranque gradual (4000 rpm) para a rotação de trabalho completa, após alguns segundos.

COLOCAR O CORTADOR EM FUNCIONAMENTO

Siga estes passos para colocar em funcionamento o cortador. Ligue o cabo do cortador a um cabo de extensão aprovado para utilização exterior. Consulte as „Regras de segurança elétrica“ anteriormente referido neste manual.

- Coloque a fita de ombro (3) sobre o ombro do lado oposto da unidade. Ajuste a fita de ombro para o comprimento mais confortável.
- Segure o cortador com a sua mão direita na pega do acionador e a sua mão esquerda na pega dianteira.

Nota: Mantenha um punho firme com ambas as mãos durante o funcionamento.

- Coloque o cortador lateralmente ao seu corpo com o motor atrás e afastado do seu corpo.
- Pressione o botão de bloqueio e, depois, o acionador para arrancar o cortador.
- O cortador irá aumentar a velocidade gradualmente.
- Corta a relva e ervas num movimento da direita para a esquerda em linha paralela com o chão.

Nota: Para desligar o cortador de linha, basta soltar o acionador.



AVISO: Depois de desligado, o elemento de corte continua a rodar por mais alguns segundos. Mantenha vigilância até a linha parar completamente.

PONTAS DE CORTE

- A cabeça de nylon serve para eliminar relva/erva alta e vegetação não lenhosa junto às vedações, muros, pavimentos, árvores, etc.
- Inspeccione e limpe a área a cortar quanto a pedras, vidros partidos ou arame que possam ser projetados ou ficar presos na linha de corte. Corte apenas quando a relva ou ervas estiverem secas. Mantenha a linha de corte paralela ao chão.
- Corte a relva ou ervas com comprimento de 20 cm do topo à base em pequenas quantidades. Isso evita que a relva fica emaranhada em torno do conjunto da cabeça do cortador, o que pode resultar em danos devido a sobreaquecimento. Se a relva ficar emaranhada em torno do conjunto da cabeça do cortador, pare o cortador, desligue-o e remova a relva.

- Mova o cortador devagar para dentro e para fora da área que está a cortar, mantendo o cortador à altura de corte pretendida. Utilize a ponta da linha para efetuar o corte. Não force o conjunto da cabeça do cortador na relva não cortada.
- Alimente alguma linha depois de cada utilização para evitar a retração da linha na cabeça de corte.
- A ponta da linha de corte desgasta-se com o uso; isso reduz a faixa de corte. Se a linha não for avançada ocasionalmente, fica desgastada até ao ilhó. Quando o cortador para, a linha tende a relaxar e pode retrair para o conjunto da cabeça do cortador. Se isso ocorrer, desligue o cortador, remova a bobina, volte a alimentar a linha pelos olhais e volte a montar a bobina.
- Evite atingir objetos com a linha, como cercas ligadas em cadeia ou betão, o que pode causar um desgaste rápido.
- Nunca arraste o conjunto da cabeça do cortador no chão ao efetuar o corte.

AVANÇAR A LINHA DE CORTE (Fig. 10)

Sigas estes passos para avançar a linha de corte automaticamente:

- Bata levemente no botão de pressão no chão com o motor em funcionamento. Não mantenha o botão de pressão no chão.

Nota: A lâmina da linha de corte na proteção de segurança corta a linha ao comprimento apropriado.

Nota: Para evitar que a linha se emaranhe, bata levemente apenas uma vez para aumentar o comprimento da linha. Se for necessária linha adicional, aguarde alguns segundos antes de voltar a bater levemente no botão de pressão. Mantenha o comprimento da linha ao diâmetro de corte total ou próximo deste.

SUBSTITUIÇÃO DA BOBINA (Fig. 11)

Primeiramente, desligar o aparelho e retirar a ficha da rede eléctrica. Espere até que o fio de náilon tenha parado. Premir, então, os dois fechos laterais na cabeça de corte e remover a tampa (35) da cabeça de corte. Retirar a bobina de fio vazia e colocar a nova bobina (37) de tal maneira que cada uma das extremidades do fio sobressaiam pelos olhais laterais de saída na cabeça de corte. Cuide para que a mola (39) fique assentada correctamente por debaixo da bobina de fio. A seguir recolocar a tampa por compressão. Os dois fechos devem encaixar correctamente.

COLOCAR EM FUNCIONAMENTO A ROÇADORA

Segure a roçadora com a sua mão direita na pega do acionador e a sua mão esquerda na pega esquerda. Mantenha um punho firme com ambas as mãos durante o funcionamento. A roçadora deve ser mantida numa posição confortável com a pega do acionador à altura da anca. Mantenha a prensão e equilíbrio em ambos os pés. Posicione-se de forma a não se desequilibrar por uma reação de recuo da lâmina de corte. Ajuste a fita de ombro para posicionar a roçadora numa posição de funcionamento confortável e assegure-se de que a fita de ombro reduz o risco de o operador contactar com a lâmina. Exerça extrema precaução ao utilizar a lâmina

com esta unidade. A impulsão da lâmina é a reação que pode ocorrer quando a lâmina rotativa contacta com algo que não corte. Esse contacto pode fazer com que a lâmina pare um instante e subitamente impulsione a unidade afastando-a do objeto atingido. Esta reação pode ser suficientemente violenta para provocar a perda controlada unidade pelo operador. A impulsão da lâmina pode ocorrer sem aviso se a lâmina pare, bloqueie ou dobre. Isso pode ocorrer em áreas onde seja difícil ver o material que está a ser cortado. Para facilidade e segurança do corte, aproxime as ervas a cortar da direita para a esquerda. No caso de encontrar um objeto ou material lenhoso inesperado, isso pode minimizar a reação de impulsão da lâmina.

9. LÂMINA

O disco de 3 faces é recomendável para o corte de pequenos arbustos e silvados com um diâmetro até 2 cm de diâmetro. Quando a lâmina fica romba, pode ser voltada para alargar a vida útil da lâmina. Não afie a lâmina.



AVISO: Terna muito cuidado quando utilizar lâminas para assegurar um funcionamento seguro. Leia a informação de segurança para um funcionamento seguro, consultando „Regras de segurança específicas para utilização da roçadora e lâmina“ anteriormente referido neste manual.

- Segure sempre a roçadora com ambas as mãos ao colocar em funcionamento. Utilize um punho firme em ambas as pegas.
- Mantenha a prensão e equilíbrio em ambos os pés. Posicione-se de forma a não se desequilibrar por uma reação de recuo da lâmina de corte.
- Inspeccione e limpe a área de quaisquer objetos ocultos como vidro, pedras, betão, vedação, arame, madeira, metal, etc.
- Nunca utilize lâminas junto de trilhos, vedação, postes, edifícios ou outros objetos fixos.
- Nunca utilize uma lâmina depois de bater um objeto rígido sem primeiro o inspecionar quanto a danos. Não utilize se detetar quaisquer danos.
- A unidade é utilizada como foice, cortando da direita para a esquerda numa ação de varredura ampla de lado a lado.

10. ASSISTÊNCIA

A assistência requer extremo cuidado e conhecimento e apenas deve ser efetuada por um técnico de serviço qualificado. Para assistência sugerimos que devolva o produto ao nosso CENTRO DE SERVIÇO AUTORIZADO para reparação. Quando da assistência, apenas peças sobressalentes idênticas devem ser utilizadas.

11. DIAGNÓSTICO DE AVARIAS		
PROBLEMA	POSSIBILIDADE	SOLUÇÃO
Linha não avança quando bate levemente no botão de pressão	<ul style="list-style-type: none"> • A linha está soldada • Não existe linha suficiente na bobina • A linha está demasiado curta • A linha está emaranhada na bobina 	<ul style="list-style-type: none"> • Lubrifique com um spray de silicone • Instale mais linha. • Puxe as linhas enquanto pressiona e solta alternativamente o botão de pressão • Remova a linha da bobina e rebobine.
É difícil de rodar a cabeça de pressão	<ul style="list-style-type: none"> • Emaranhamento ou acumulação de relva em torno da cabeça 	<ul style="list-style-type: none"> • Limpe as peças afetadas da máquina
A relva enrola-se em torno do veio do acessório e do conjunto da cabeça do cortador	<ul style="list-style-type: none"> • Cortar a relva alta ao nível do chão 	<ul style="list-style-type: none"> • Corte a relva alta de cima para baixo
A unidade para e não arranca de novo	<ul style="list-style-type: none"> • Proteção de sobrecarga ativada • Fusível da fonte principal fundido • Falha da unidade 	<ul style="list-style-type: none"> • Aguarde 10 minutos antes de reiniciar • Verifique o fusível • Contacte o revendedor para verificar o dano

12. Armazenamento

- Limpar profundamente a máquina, sobretudo as ranhuras do ar de refrigeração.
- Não utilizar água para limpar.
- Guardar a máquina num local seco e seguro. Proteger contra a utilização não autorizada (por ex., por crianças).

13. Eliminação e protecção ambiental

Se pretender eliminar o aparelho, faça-o da maneira correta. Desligue o cabo de rede, para evitar uma utilização abusiva. Não deite o aparelho no lixo doméstico. No interesse do meio ambiente, leve-o a um posto de recolha de eletrodomésticos. A sua junta de freguesia poderá informá-lo quanto à localização e horários dos mesmos. Leve igualmente os materiais de embalagem e peças acessórias desgastadas aos postos de recolha para tal previstos.



Não deite ferramentas eléctricas no lixo doméstico!

De acordo com a diretiva europeia 2012/19/CE relativa a resíduos de equipamentos eléctricos e eletrónicos e a sua transposição para a legislação nacional, as ferramentas eléctricas usadas devem ser juntas separadamente e conduzidas para reciclagem.

Alternativa de reciclagem à exigência de retorno:

Alternativamente ao retorno, o proprietário do aparelho eléctrico é obrigado a colaborar na eliminação correcta no caso de desistência dos direitos de propriedade. O aparelho pode igualmente ser levado a um posto de recolha, que executará uma eliminação de acordo com a gestão de ciclo de vida e a legislação de resíduos nacionais. Excluem-se peças acessórias e meios auxiliares sem componentes eléctricos montados nos aparelhos.

14. Serviço de reparação

As reparações em ferramentas eléctricas só podem ser realizadas por técnicos electricistas. Em caso de envio para reparação o utilizador deve descrever o erro detectado por si.

15. Peças sobresselentes

Entre em contato com nosso departamento de serviço se precisar de acessórios e peças de reposição.

Ao trabalhar com esta máquina, não use peças diferentes das recomendadas por nós partes. Usando peças de reposição não recomendados por nós pode resultar em ferimentos graves em pessoas ou danos na máquina.

Aquando da encomenda de peças sobresselentes, deverá indicar o seguinte:

- Modelo do aparelho
- Número de artigo do aparelho

TURINYS

	Puslapis
PAVEIKSLAI	1 - 6
1. BENDROSIOS SAUGOS TAISYKLĖS	LT-2
2. SPECIALIOS SAUGOS TAISYKLĖS	LT-3
3. ŽENKLAI	LT-6
4. SPECIFIKACIJOS	LT-7
5. APRAŠYMAS	LT-8
6. KONVERTAVIMAS IŠ ŽOLIAPJOVĖS Į KRŪMAPJOVĘ	LT-8
7. VEIKIMAS	LT-9
8. TRIKČIŲ ŠALINIMAS	LT-10
9. SAUGOJIMAS	LT-11
10. ATSARGINĖS DALYS	LT-11
11. ATLIEKŲ ŠALINIMAS IR APLINKOS APSAUGA	LT-11
12. REMONTO DARBAI	LT-11
13. GARANTIJA	
14. EC ATITIKTIES DEKLARACIJA	
APTARNAVIMAS	

1. BENDROŠIOS SAUGOS TAISYKLĖS



ISPĖJIMAS:

Naudodami elektrinius įrankius, privalote laikytis esminių saugos nurodymų, kad apsaugotumėte save nuo elektros smūgio, susižalojimų ir gaisro pavojaus, įskaitant šias taisykles:

PERSKAITYKITE VISAS BENDRĄSIAS SAUGOS TAISYKLES

- Išsiaiškinkite, kaip tinkamai valdyti ir naudoti įrankį.
- Prieš naudodami įrankį, kruopščiai apžiūrėkite visą darbo plotą ir pašalinkite bet kokius objektus, kuriuos įrankis gali išsviesti arba įtraukti, t.y. akmenys, stiklo šukės, vinys, laidai arba virvės.
- Dėvėkite tvirtus rūbus, ilgas kelnes, darbui skirtus batus ir pirštines. Nedėvėkite neprigludusių rūbų, šortų ir nedirbkite basomis kojomis. Nedėvėkite jokių papuošalų.
- Ilgi plaukai turi būti surišti ir pakelti nuo pečių, siekiant užtikrinti, kad įrankio judančios dalys jų netrauktų.
- Neleiskite vaikams ir patirties neturintiems asmenims naudoti įrankį.
- Visi pašaliniai asmenys, visų pirma vaikai ir gyvūnai, turi būti ne mažesniu nei 15 m atstumu nuo darbo zonos.
- Nenaudokite įrankio, kai esate pavarę, sergate arba apsvaigę nuo alkoholio, narkotinių medžiagų arba vaistų.
- Nenaudokite įrankio, esant prastam apšvietimui. Įrankį naudokite tik dienos metu arba esant geram dirbtiniam apšvietimui.
- Stovėkite tvirtai ir išlaikykite pusiausvyrą. Neįsitempkite. Įsitempdami galite prarasti pusiausvyrą arba susižaloti dėl kylančių pavojų.

- Visas kūno dalis saugokite nuo judančių dalių. Prieš naudodami įrankį, patikrinkite jį. Prieš naudodami įrankį, pakeiskite sugedusias dalis.
- Nenaudokite įrankio drėgnose ir šlapiose vietose.
- Nenaudokite įrankio, kai lyja.
- Naudodami įrankį dėvėkite apsaugines ausines ir akinius.
- Naudokite tinkamą įrankį. Įrankį naudokite tik pagal numatytąją paskirtį.
- Nelieskite įrankio šlapiomis rankomis.
- Nenaudokite įrankio, jeigu jo jungiklis neveikia tinkamai: neišjungia/nejungia įrankio. Įrankio negalima valdyti, jeigu jungiklis yra sugedęs – jį būtina suremontuoti.
- Venkite atsitiktinio įsijungimo: niekada neneškite įrankio, laikydami pirštą prie paleidiklio.
- Išlikite atidūs ir dėmesingi tam, ką darote. Naudodami įrankį, vadovokitės sveiku protu.
- Neapkraukite įrankio. Krūmapjovė veiks geriau ir kels mažiau rizikos, jeigu bus naudojama taip, kaip numatyta.
- Prieš naudodami įrankį ir atsitrenkus į bet kokį objektą, patikrinkite, ar nėra susidėvėjusių arba pažeistų dalių. Jeigu reikia suremontuokite.
- Tinkamai prižiūrėkite įrankį, užveržkite visus tvirtinimo elementus ir pakeiskite susidėvėjusias dalis.
- Pažeidus arba susidėvėjus įrankio maitinimo arba ilgiklio kabeliui, nedelsiant ištraukite kištuką iš elektros lizdo.
- Kai įrankio nenaudojate, prieš atlikdami techninės priežiūros darbus ir keisdami priedus, ištraukite kištuką iš elektros lizdo.
- Saugokitės susižalojimo į įrankio dalį, skirtą nupjauti pjovimo valą. Pailginę pjovimo valą, gražinkite įrankį į įprastą darbinę būklę.

- Nelieskite pjovimo antgalio, kai įrankis buvo ilgai naudojamas, nes galite nusidėginti į įkaitusias įrankio dalis.

2. SPECIALIOS SAUGOS TAISYKLĖS

SPECIALIOS KRŪMAPJOVĖS SAUGOS TAISYKLĖS

- Pjovimo antgalį reikia pakeisti, jei jis yra įskilęs, įtrūkęs arba pažeistas. Užtikrinkite, kad pjovimo antgalis būtų tinkamai uždėtas ir tvirtai priveržtas.
- Užtikrinkite, kad visos apsaugos, sąvaržos ir rankenos yra tinkamai ir tvirtai užveržtos.
- Naudokite tik gamintojo numatytą atsarginę pjovimo valo ritę.
- Niekada nenaudokite įrankio be apsauginio gaubto, kuris turi būti idealios būklės.
- Įrankį naudokite tik žolės ir piktžolių pjovimui. Nenaudokite įrankio jokiam kitam tikslui.
- Prieš įjungdami įrankį, nukreipkite jį taip, kad pjovimo valas nesiliestų į tai, ko neketinate pjauti.
- Pjovimo metu įrankį laikykite tvirtai abiem rankomis. Įrankio pjovimo antgalį laikykite žemiau savo liemens. Niekada nepjaukite aukštai iškėlę įrankio pjovimo antgalį.
- Darbo zonoje neturi būti jokių laidų, akmenų ir šiukšlių.
- Nepjaukite kietų objektų. Taip galite susižaloti arba sugadinti įrankį.
- Nenaudokite įrankio, norėdami nupjauti ne ant žemės augančią žolę, pvz., ant sienų arba akmenų ir t.t.
- Visada naudokite įrankį laikydami jį vertikaliai.
- Saugokite rankas atokiau nuo pjovimo valo. Nebandykite pašalinti nupjautos, įstrigusios medžiagos, arba pjaunamos medžiagos, kai įrankis

veikia. Nupjautą ir įstrigusią medžiagą išvalykite tik tada, kai įrankis yra neprijungtas prie maitinimo tinklo. Nelieskite pjovimo valo, imdami arba laikydami įrankį.

- Išjungę įrankį, būkite atsargūs. Net ir išjungus įrankį, pjovimo valas nenustoja sukintis iš karto.

SPECIALIOS SAUGOS TAISYKLĖS (TĘSINYS)

- Niekada nenaudokite metalo pjovimo valo.
- Neįjunkite įrankio uždaroje arba prastai vėdinamose patalpose arba šalia degių ir/arba sprogių medžiagų: skysčių, dujų ir miltelių.
- Neikite į kitą kelio arba tako pusę, kai įrankis veikia.

SPECIALIOS KRŪMAPJOVĖS IR PEILIŲ NAUDOJIMO SAUGOS TAISYKLĖS

- Nenaudokite krūmapjovės, jeigu idealios būklės peilių apsauga nėra tinkamai ir tvirtai uždėta.
- Montuodami arba nuimdami peilius, dėvėkite tvirtas pirštines.
- Nebandykite liesti arba sustabdyti besisukančių peilių.
- Iš inercijos besisukantys peiliai gali sužaloti, nes jie iš karto nenustoja sukintis išjungus įrankį arba atleidus paleidiklį. Tinkamai valdykite įrankį, kol peiliai visiškai nustos sukintis.
- Pakeiskite pažeistus peilius. Prieš kiekvieną kartą naudodami įrankį, visada įsitikinkite, kad peiliai yra tinkamai ir tvirtai uždėti. To nepadarius, galima sunkiai susižaloti.
- Naudokite tik gamintojo siūlomus atsarginius peilius, skirtus būtent šiai krūmapjovei. Nenaudokite jokių kitų peilių.
- Peiliai yra skirti tik storų piktžolių ir vynmedžių pjovimui. Nenaudokite

jokiam kitam tikslui. Niekada nenaudokite įrankio, norėdami nupjauti sumedėjusius krūmus.

- Naudodami peilius su šiuo įrankiu, išlikite itin atidūs. Besisukantiems peiliams atsitrenkus į bet kokį objektą, kurio jis negali nupjauti, įrankis gali atšokti. Taip nutikus, peiliai gali trumpam nustoti suktis, o įrankis gali staiga atšokti nuo objekto, į kurį atsitrenkėte. Ši reakcija gali būti pakankamai stipri, kad naudotojas nesuvaldytų įrankio. Įrankis gali atšokti ir tada, kai peiliai atsitrenkia į kelmą, sustoja, arba įsipainioja į pjaunamą medžiagą. Taip dažniausiai gali nutikti tose vietose, kur sunku matyti pjaunamą medžiagą. Kad pjauti būtų lengva ir saugu, įrankį braukite per žolę iš dešinės į kairę. Tokiu būdu, netikėtai atsitrenkus į kokį nors objektą arba kelmą, atatranka gali būti mažesnė.
- Niekada nepjaukite medžiagos, kurios skersmuo yra didesnis nei 13 mm.
- Naudodami įrankį visada naudokite patogiai sureguliuotą peties diržą. Naudodami įrankį, tvirtai jį laikykite abiem rankomis už rankenų. Peilius nukreipkite atokiau nuo kūno ir žemiau liemens linijos. Niekada nenaudokite įrankio, iškėlę aukštai virš žemės.

ELEKTROS SAUGOS TAISYKLĖS

- Užtikrinkite, kad kabelis būtų nutiestas taip, kad ant jo neužlipsite ir neužkliudysite arba kitaip jo nepažeisite.
- Su maitinimo kabeliu elkitės atsargiai. Niekada neneškite įrankio, suėmę už kabelio. Niekada netraukite kištuko iš elektros lizdo, suėmę už kabelio. Saugokite kabelį atokiau nuo šilumos šaltinių, alyvos talpyklų ir aštrių kraštų.

- Darbams lauke naudokite tik tinkamą ilgiklį, kurio laidininko skerspjūvis yra ne mažesnis nei 1,5mm². Kištukai ir lizdai turi būti įžeminti ir hermetiški.
- Patikrinkite, ar ilgiklio izoliacija nėra susidėvėjusi, pažeista, arba įtrūkusi. Pastebėję defektą, suremontuokite arba pakeiskite kabelį.
- Įrankio vardinėje plokštelėje yra nurodyta įrankiui reikalinga įtampa. Niekada neprijunkite įrankio prie AC įtampos, kuri neatitinka nurodytos įtampos.
- Jeigu įrankio naudojimo metu pažeidėte maitinimo kabelį arba ilgiklį, nedelsiant ištraukite kištuką iš elektros lizdo. **NELIESKITE KABELIO, KOL ĮRANKIS YRA PRIJUNGTAS PRIE ELEKTROS TINKLO.**
- Elektros energija turi būti tiekiamą per liekamosios srovės įtaisą (RCD), kurio išjungimo srovė yra ne didesnė nei 30 mA.

TECHNINĖS PRIEŽIŪROS TAISYKLĖS

- Tinkamai prižiūrėkite įrankį. Keisdami priedus, laikykitės instrukcijoje pateiktų nurodymų. Užtikrinkite, kad įrankis būtų sausas, švarus, neišteptas alyva ir tepalais.
- Atliekant reguliavimo arba remonto darbus, įrankis turi būti neprijungtas prie maitinimo tinklo.
- Nenaudokite įrankio, jeigu yra sugedusių dalių. Reguliariai tikrinkite įrankį, kad įsitikintumėte, ar jis veiks tinkamai ir atliks numatytą funkciją. Patikrinkite, ar judančios dalys yra tinkamai sulygiuotos ir priveržtos, ar nėra sugedusių dalių, ar jų būklė nėra pasikeitusi, kas galėtų neigiamai paveikti įrankio veikimą. Patikrinkite įrankio elektros jungtį. Visos dalys, kurios yra pažeistos, turi būti

suremontuotos arba pakeistos įgalio-
tame techninio aptarnavimo centre.

- Išvalykite įrankį, kad jame nebūtų nupjautos žolės ir kitų medžiagų liekanų, kurios gali užstrigti ant pjovimo valo ir užkimšti vėdinimo angas.
- Niekada nemerkite įrankio į vandenį ir nepurškite ant jo vandens ar bet kokius kitus skysčius. Nenaudokite šveitiklių arba tirpiklių. Rankenos turi būti sausos, švarios, neaplipusios nešvarumais.
- Po kiekvieno naudojimo, nuvalykite įrankį švelniu, šiek tiek sudrėkintu audiniu.
- Nelieskite pjovimo antgalio, kai įrankis buvo ilgai naudojamas, nes galite nusideginti į įkaitusias įrankio dalis.

ĮSPĖJIMAS:

Prieš atlikdami bet kokius techninės priežiūros darbus, išjunkite elektros energijos tiekimą, ištraukdami kištuką iš elektros lizdo.

SPECIALIOS SAUGOS TAISYKLĖS (TĘSINYS)

- Jeigu pjovimo peiliai yra stipriai susidėvėję arba sulūžę, juos turi pakeisti specialistas įgaliojame techninės priežiūros centre.

TECHNINĖS PRIEŽIŪROS TAISYKLĖS

- Įrankio techninės priežiūros darbus turi atlikti tik kvalifikuotas specialistas. Jeigu serviso ir techninės priežiūros darbus atlieka nekvalifikuotas specialistas, tai gali lemti susižalojimą ir/arba įrankio gedimą. Tai taip pat gali anuliuoti garantijos sąlygų galiojimą.
- Atlikdami įrankio techninės priežiūros darbus, naudokite tik identiškas atsargines dalis. Laikykitės šios naudojimo instrukcijos skyriuje













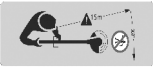

„Techninė priežiūra“ pateiktų nurodymų. Naudojant netinkamas dalis arba nesilaikant naudojimo instrukcijoje pateiktų nurodymų, kyla elektros smūgio, sunkaus susižalojimo ir/arba įrankio sugadinimo rizika. Tai taip pat gali anuliuoti garantijos sąlygų galiojimą.

SAUGOJIMO IR GABENIMO TAISYKLĖS

- Jeigu tuo metu įrankio nenaudojate arba norite pereiti iš vienos darbo vietos į kitą, išjunkite įrankio variklį.
- Saugokite įrankį uždaroje, sausoje patalpoje.
- Saugokite įrankį aukštai arba užrakintoje patalpoje, į kurią negalėtų patekti ir įrankį sugadinti neįgalieji asmenys. Saugokite įrankį nuo vaikų.
- Gabenimo metu įrankis turi būti pritvirtintas.
- Išsaugokite šią naudojimo instrukciją. Dažnai ją perskaitykite ir naudokite mokydami kitus, kurie gali naudoti šį įrankį. Jeigu skolinatė šį įrankį, būtinai pridėkite ir šią naudojimo instrukciją.

3. ŽENKLAI

Kai kurie iš šių ženklų yra nurodyti ant įrankio. Atidžiai juos perskaitykite ir įsiminkite jų reikšmę. Žinant tikslią šių ženklų reikšmę, galima saugiau ir efektyviau naudoti įrankį.

Ženklas	Pavadinimas	PAAIŠKINIMAS
	Perskaitykite naudojimo instrukciją	Siekdamas sumažinti susižalojimo riziką, naudotojas privalo perskaityti ir suprasti naudojimo instrukcijoje pateiktą informaciją prieš naudodamas įrankį.
	Rikošetas	Išsviesti objektai gali sunkiai sužaloti. Dėvėkite apsauginius rūbus ir batus.
	Akių ir ausų apsauga	Naudodami šį įrankį, visada naudokite akių ir ausų apsaugas.
	Rikošetas	Dėvėkite apsauginius rūbus ir batus.
	Įspėjimas apie saugą	Atsargumo priemonės, kurios užtikrina saugą.
	Saugokitės ašmenų smūgių.	Naudojant metalinį pjovimo įrankį (krūmų pjovimo įrankis), įrankiui palietus kietą objektą, kyla atitransos pavojus.
	Nenaudokite dantytų peilių	Šis įrankis nėra skirtas naudojimui su dantytu, pjūklo tipo peiliu.
	Atstumas nuo pašalinių asmenų	Visi pašaliniai asmenys turi būti ne arčiau nei 15 m atstumu.
	Drėgnos sąlygos	Nenaudokite įrankio, kai lyja, arba drėgnose vietose.
	Įspėjimas apie elektros smūgį	Pažeidę arba nupjovę kabelį, nedelsiant ištraukite kištuką iš elektros lizdo.
	DĖMESIO! APLINKOSAUGA!	Prietaiso negalima išmesti su paprastomis / buitinėmis atliekomis. Nugabenkite jį į specialų surinkimo punktą.
	aps./min. (RPM – sukiai per minutę)	Įrankio darbinis greitis.
	II klasė	Dviguba izoliacija.
	ES direktyvoms patvirtinimas	Elektros prietaiso atitiktis ES direktyvoms patvirtinimas
	Garso galio lygis	Užtikrintas triukšmingumo lygis L _{WA} 99 dB(A)

Elektrinė krūmapjovė

4. SPECIFIKACIJOS

Modelis	IES 1000 C
Įtampa	230 V~ / 50 Hz
Vardinė plokštelėje nurodyta galia	1000 W
Be apkrovos	
Krūmapjovė	7000 aps./min.
Žoliapjovė	6200 aps./min.
Krūmapjovė	230 mm
Žoliapjovė	370 mm
Valo skersmuo	2,0 mm
Valo ilgis	2 x 3,5 m
Valo padavimas	Tap'n go
Svoris	4,73 kg
Išmatuotas garso galios lygis L_{pA} *	92 dB(A) [K 3,0 dB(A)]
Garso galio lygis	
Krūmapjovė	≤99 dB(A)
Žoliapjovė	≤96 dB(A)
Vibracija *	5,12 m/s ² [K 1,5 m/s ²]

* EN ISO 11806

Pasilikame teisę keisti technines specifikacijas.

II saugumo klasė

Įrankiai yra pagaminti laikantis EN 60335-1 ir EN ISO 11806 reikalavimų bei atitinka visas Vokietijos produktų saugos įstatymo nuostatas.

ĮSPĖJIMAS: Reikia atlikti naudojamo įrankio patiriamos apkrovos įvertinimą, kai įrankis veikia, kai jis išjungtas, arba veikia tuščiaja eiga. Tai leis ženkliai sumažinti apkrovą, patiriamą visą laiką, kol įrankis yra naudojamas. Sumažinkite riziką, jeigu įrankis vibruoja. Prižiūrėkite įrankį taip, kaip numatyta šiose instrukcijose ir įsitinkinkite, kad įrankis yra tinkamai suteptas (jeigu tai būtina).

Visos išvardintos atsargumo priemonės negali visiškai panaikinti Raynaud sindromo ir riešo kanalo sindromo rizikos. Todėl, ilgą laiką arba nuolatos naudojant įrankį, rekomenduojama atkreipti dėmesį ir atidžiai stebėti rankų ir pirštų būklę. Atsiradus bet kuriam iš išvardintų simptomų, nedelsiant kreipkitės pagalbos į gydytoją.

DĖMESIO: Jūsų prietaiso degimo sistema generuoja labai silpną elektromagnetinį lauką. Šis elektromagnetinis laukas gali trikdyti kai kurių širdies stimuliatorių darbą. Kad būtų sumažintas sunkių ar net mirtinų sužalojimų pavojus, prieš pradėdami dirbti su šiuo prietaisu, žmonės, kuriems yra implantuotas širdies stimuliatorius, turėtų pasitarti su savo gydytoju ir širdies stimulatoriaus gamintoju.

Tam tikras triukšmas, kurį darbo metu kelia šis prietaisas, yra neišvengiamas. Dirbkite triukšmą sukelianį darbą laiku, kai tai leidžiama ir laiku, skirtu tokio tipo darbui. Kai reikia, laikykitės tylos laiko apribojimų ir ribokite darbo laiką iki visiškai minimalaus. Vietoje, kurioje yra naudojamos gyvatvorių žirkklės jūs ir kiti asmenys turėtumėte dėvėti tinkamas klausos apsaugos priemones.

Asmenys (įskaitant vaikus), kurių fiziniai, jutiminiai ir protiniai gebėjimai sumažėję, taip pat tie, kuriems trūksta patirties ir žinių, negali naudoti šio prietaiso, nebent juos prižiūri ar instruktuoja už jų saugumą atsakingas asmuo.

Vaikai turi būti prižiūrimi, kad nežaistų su prietaisu.



ISPĖJIMAS:

Laikykites visų įprastų su sauga susijusių nurodymų kaip išvengti elektros smūgio.



ISPĖJIMAS:

Kad išvengtumėte sunkaus susižalojimo, nebandykite naudoti šio įrankio, kol atidžiai neperskaitėte naudojimo instrukcijos ir nesupratote joje pateiktos informacijos. Išsaugokite naudojimo instrukciją ir dažnai ją perskaitykite, kad galėtumėte saugiai naudoti įrankį ir mokyti kitus, kaip jį naudoti.



ISPĖJIMAS:

Naudojant bet kokį elektrinį įrankį, kyla pavojus, kad išsviesti pašaliniai objektai pateks į akis ir sunkiai jas sužaloti. Prieš pradėdami naudoti elektrinį įrankį, visada užsidėkite apsauginius akinius su šoniniais skydeliais arba, jeigu reikia, viso veido kaukę. Rekomenduojame naudoti matymo lauko neribojančią apsauginę kaukę ant apsauginių akinių. Visada naudokite akių apsaugą.

5. APRAŠYMAS

SURINKIMAS



ISPĖJIMAS:

Nelieskite pjovimo antgalio, kai įrankis buvo ilgai naudojamas, nes galite nusideginti į įkaitusias įrankio dalis.

PETIES DIRŽAS (2 PAV.)

Peties diržas (63) skirtas užtikrinti patogų darbą. Peties diržą tiesiog prikabinkite prie kilpos kairėje korpuso pusėje (68).

PRIEDO TVIRTINIMAS PRIE VIRŠUTINIO VELENO (3 PAV.)

- Mova (25) leidžia pritvirtinti priedą prie viršutinio veleno. Norėdami pritvirtinti priedą prie viršutinio veleno, atlikite šiuos veiksmus.
- Sukdami prieš laikrodžio rodyklę, atlaisvinkite veržlę su sparneliais (24).
- Nuo galinio veleno (17) nuimkite gaubtą.
- Mygtuką suderinkite su kreipiančiąją išpjova ant viršutinio veleno.
- Apatinį veleną (28) stumkite į viršutinį vamzdį (17), kol apatinis velenas užsifiksuos.

PASTABA:

Jeigu mygtukas iki galo neįsistato į nustatymo angą, viršutinis velenas (17) nėra iki galo užfiksuojamas. Šiek tiek pasukite apatinį veleną, kol užsifiksuos.

- Sukdami pagal laikrodžio rodyklę, užveržkite veržlę su sparneliais (24).

PASTABA: dirbdami reguliariai patikrinkite ir, jeigu reikia, užveržkite veržlę su sparneliais (24).

PRIEDO NUĖMIMAS NUO VIRŠUTINIO VELENO (3 PAV.)

Norėdami padėti įrankį saugojimui arba, jeigu reikia uždėti kitą priedą, atjunkite viršutinį veleną nuo apatinio veleno. Norėdami atjungti priedą, atlikite šiuos veiksmus.

- Atleiskite paleidiklį (13) ir palaukite, kol įrankis visiškai sustos.
- Atjunkite maitinimo laidą.
- Sukdami prieš laikrodžio rodyklę, atlaisvinkite veržlę su sparneliais (24).
- Paspauskite mygtuką ir tuo pačiu metu ištraukite priedą.

PRIEKINĖS RANKENOS TVIRTINIMAS (4 PAV.)

Norėdami pritvirtinti priekinę rankeną, atlikite šiuos veiksmus.

- Uždėkite priekinę rankeną (58) ant viršutinio veleno.
- Priekinę rankeną ant viršutinio veleno pastatykite patogioje padėtyje.

- Prakiškite varžtą (19) per angą barjerinėje rankenoje (18) ir priekinėje rankenoje.
- Įstatykite varžtą (57) į varžto angą (19) ir greito prijungimo jungtį (56) ir tvirtai užveržkite.

PRIEKINĖS RANKENOS REGULIAVIMAS (5 PAV.)

- Pasukdami taip, kaip parodyta 5 pav., atlaisvinkite greito prijungimo jungtį (56).
- Sureguliuokite antrą rankeną.
- Pasukdami taip, kaip parodyta 5 pav., užfiksuokite greito prijungimo jungtį (56).

PASTABA: dirbdami reguliariai patikrinkite ir, jeigu reikia, užveržkite greito prijungimo jungtį (56).

APSAUGOS TVIRTINIMAS (6 PAV.)

Norėdami pritvirtinti įrankio apsaugą atlikite šiuos veiksmus (6 pav. ir 7 pav.)

- Prie laikiklio (46) pritvirtinkite peilio apsaugą (31).
- Iš laikiklio viršaus į tvirtinimo plokštę (30) per peilio apsaugą įsukite du varžtus (47).
- Žoliapjovės apsaugą (32) pritvirtinkite prie peilio apsaugos (31).

6. KONVERTAVIMAS IŠ ŽOLIAPJOVĖS Į KRŪMAPJOVĘ

VALO GALVUTĖS NUĖMIMAS (7 PAV.)

- Viršutinės jungės poveržlės (78) angą sulygiuokite su anga reduktoriuje (44). Per viršutinės jungės poveržlės angą kaištį įstatykite į reduktorių. Nuimkite dangtelio plokštę.
- Nuo reduktoriaus nuimkite žoliapjovės antgalį. Dėmesio: kairės pusės sriegis!
- Viršutinės jungės poveržlę nuimkite nuo reduktoriaus, šios dalies reikės montuojant peilį.
- Nuimkite žoliapjovės apsaugą (32) (6 PAV.).

PASTABA: valo galvutės dalį laikykite kartu vėlesniam naudojimui.

PEILIO MONTAVIMAS (8 PAV. ir 9 PAV.)

- Viršutinės jungės poveržlę (78) uždėkite ant reduktoriaus veleno, tuščiaividure puse į apsaugą.
- Uždėkite peilį ant viršutinės jungės centro, įsitikinkite, kad peilis uždėtas lygiai (9A PAV.). Uždėkite išgaubtą poveržlę (76), išlenkta puse nukreipta nuo peilio. Uždėkite peilio veržlę (77). Žiūrint iš naudotojo padėties, peilis (75) sukasi prieš laikrodžio rodyklę.

LT | Lietuviškos naudojimo instrukcijos

- Per viršutinės jungės poveržlės angą fiksavimo kaištį (73) įstatykite į reduktorių.
- Naudodami 19 mm veržliarakštį (72) sukite prieš laikrodžio rodyklę.
- Gerai užveržkite veržlę.
- Dar kartą įsitikinkite, kad peilis (75) tinkamai uždėtas ant viršutinio flanšinio disko (78) ir yra tinkamai išcentruotas, iš šono pažvelgdami į viršutinį flanšinį diską. Tinkamai sumontavus peilį, tarp disko (78) išorinio skersmens ir peilio (75) nematyti tarpo (9A pav.).
- Jei tarpas matomas, vadinasi, peilis neišcentruotas (9B). Tokiu atveju vėl atlaisvinkite veržlę (77), tinkamai uždėkite peilį ir vėl priveržkite veržlę. Jokiu būdu nedirbkite su blogai uždėtu peiliu.
- Apsauginį vielokaištį (79) stumkite pro angą, esančią varančiajame veleno, o kojeles užlenkite ant veleno (8 pav.).
- Sumontuokite krūmapjovės apsaugą.

KONVERTAVIMAS IŠ KRŪMAPJOVĖS Į ŽOLIAPJOVĖ, NUIMANT PEILĮ

- Per viršutinės jungės poveržlės angą fiksavimo kaištį įstatykite į reduktorių. Norėdami nuimti, peilio veržlę sukite pagal laikrodžio rodyklę.
- Nuimkite išgaubtą poveržlę ir peilį.
- Viršutinės jungės poveržlę nuimkite nuo reduktoriaus, šios dalies reikės montuojant valo galvutę.

PASTABA: Krūmapjovės dalis laikykite kartu vėlesniam naudojimui.

VALO GALVUTĖS MONTAVIMAS (6 PAV. ir 7 PAV.)

- Viršutinės jungės poveržlę (78) uždėkite ant reduktoriaus veleno, tušciavidure puse į reduktorių.
- Per viršutinės jungės poveržlės angą fiksavimo kaištį (73) įstatykite į reduktorių.
- Žoliapjovės galvutę uždėkite ant reduktoriaus jungties. Dėmesio: kairės pusės sriegis!
- Sumontuokite žoliapjovės apsaugą (32).

7. VEIKIMAS



ĮSPĖJIMAS:

Įrankis veikimo metu gali išsviesti objektus, kurie gali sužaloti naudotoją arba pašalinius asmenis. Naudodami įrankį, visada dėvėkite tinkamą akių apsaugą, batus, pirštines ir ilgas kelnes.

ĮRANKIO ĮJUNGIMAS IR IŠJUNGIMAS (1 PAV.)

- Norėdami įjungti įrankį: paspauskite užrakto mygtuką (16) ir paspauskite paleidiklį (13). Atleiskite užrakto mygtuką, kai variklis užsiveda.
- Norėdami išjungti įrankį: atleiskite paleidiklį.

Mašinoje sumontuotas sūkių skaičiaus regulatorius, kuriuo variklis po tolydžiojo paleidimo (4000 sūk./min.) praejus kelioms sekundėms perjungiamas į visą darbinį sūkių skaičių.

ĮRANKIO NAUDOJIMAS

Norėdami naudoti įrankį, atlikite šiuos veiksmus. Prijunkite įrankio kištuką prie ilgakio lizdo, kuris yra skirtas

naudojimui lauko sąlygomis. Žr. ankstesnį šios naudojimo instrukcijos skyrių „Elektrios saugos taisyklės“.

- Peties diržą (3) užsidėkite per petį priešinga įrenginio puse. Sureguliuokite diržą iki patogaus ilgio.
- Įrankį laikykite taip: dešinė ranka suimkite už paleidiklio rankenos, o kairiaja ranka už priekinės rankenos.

PASTABA: naudojimo metu įrankį laikykite tvirtai suėmę abiem rankomis.

- Žoliapjovę laikykite šone, nukreipę variklį nuo savęs už nugaros.
- Norėdami įjungti žoliapjovę, paspauskite užrakto mygtuką ir paleidiklį.
- Žoliapjovės veikimo greitis stabiliai kilis.
- Žolę į piktžolės pjaukite iš dešinės į kairę judesiais lygiagrečiai žemės paviršiaus.

PASTABA:

- Norėdami išjungti žoliapjovę, atleiskite paleidiklį.



ĮSPĖJIMAS:

Išjungus įrankį, pjovimo elementas nenustos sukstis dar kelias sekundes. Išlikite budrus, kol jis visiškai sustos.

PJOVIMO PATARIMAI

- Pjovimo valo galvutė tinka pjauti aukštą žolę ir nesu-medėjusią augaliją šalia tvorų, sienų, pamatų, šaligatvių, aplink medžius ir t.t..
- Patikrinkite ir išvalykite darbo zoną: neturi būti jokių akmenų, šukių arba laidų, kuriuos įrankis gali išsviesti arba įtraukti. Pjaukite tik sausą žolę arba piktžoles. Pjovimo antgalį laikykite lygiagrečiai žemės paviršiaus.
- Pjaukite 20 cm ilgio žolę arba piktžoles nuo viršaus pamažu. Taip užtikrinsite, kad žolė neįsivels į žoliapjovės antgalį, nes tai gali lemti įrankio gedimą dėl perkaitimo. Jeigu žolė įsipainioja į pjovimo antgalį, išjunkite įrankį, ištraukite kištuką iš elektros lizdo ir pašalinkite žolę.
- Naudokite žoliapjovę lėtais judesiais pirmyn ir atgal išlaikydami vienodą pjovimo aukštį. Naudokite pjovimo valo galą. Nestumkite žoliapjovės antgalio į nenupjautą žolę.
- Po kiekvieno naudojimo šiek tiek ištraukite valo, kad pjovimo antgalis jo neįtrauktų atgal.
- Naudojimo metu pjovimo valo dėvėsis; taip sumažėja pjovimo pradalgė. Jeigu pjovimo valas kartas nuo karto nėra ištraukiamas, jis susidėvi iki padavimo angos. Išjungus įrankį, valas atspalaiduoja ir gali būti įtrauktas į įrankio pjovimo antgalį. Jeigu taip nutinka, ištraukite kištuką iš elektros lizdo, išimkite ritę, įkiškite valo galą per padavimo angą ir vėl įstatykite ritę.
- Venkite valu atsirenti į pašalinius objektus, pvz., vielinę tvorą arba betoną – taip jis susidėvi greičiau.
- Pjovimo metu niekada nebraukite įrankio pjovimo antgalio žemės paviršiumi.

PJOVIMO VALO IŠTRAUKIMAS (10 PAV.)

Kad pjovimo valas būtų ištraukiamas automatiškai, atlikite šiuos žingsnius.

- Kai variklis veikia, paspauskite mygtuką švelniai atremdami antgalį į žemę. Nelaukite nuspaudę mygtuką į žemę.

LT | Lietuviškos naudojimo instrukcijos

PASTABA: ant apsauginio gaubto esantis valo nupjovimo peilis nupjauš valą iki reikiamo ilgio.

PASTABA: kad valas nesusipainiotų, atremdami antgalį į žemę tik kartą. Jeigu reikia, kad valas būtų ilgesnis, prieš tai darydami palaukite kelias sekundes. Valo ilgis turi tiksliai arba beveik atitikti visą pjovimo skersmenį.

RITĖS KEITIMAS (11 PAV.)

ĮSPĖJIMAS! Prieš atlikdami šį pakeitimą, įsitikinkite, kad žoliapjovė yra išjungta, o kištukas ištrauktas iš elektros lizdo. Pirmiausia išjunkite įrankį ir ištraukite kištuką iš maitinimo lizdo. Palaukite, kol nailoninis valas nustos sukstis. Tada paspauskite du fiksiatorius, esančius pjovimo antgalio šonuose, ir nuimkite pjovimo antgalio gaubtą (35). Išimkite sunaudotą valo ritę ir įdėkite naują ritę (37) taip, kad vienas valo galas išlįstų per pjovimo antgalio šone esančią angą (-as). Užtikrinkite, kad spyruoklė (39) būtų tinkamai įstatyta po valo rite. Uždėkite gaubtą, įspausdami taip, kad abu fiksiatoriai tinkamai užsifikuotų.

KRŪMAPJOVĖS NAUDOJIMAS

Krūmapjovę laikykite dešine ranka suėmę už paleidiklio rankenos, o kairiają už kairiosios rankenos. Naudojimo metu tvirtai laikykite įrankį abiem rankomis. Krūmapjovę reikia laikyti patogioje padėtyje, kad paleidiklio rankena būtų ties klubo. Stovėkite tvirtai ant abiejų kojų ir išlaikykite pusiausvyrą. Stovėkite taip, kad peilių atatranks metu neprarastumėte pusiausvyros. Peties diržą sureguliuokite taip, kad krūmapjovę būtų patogų laikyti, o peties diržas apsaugos naudotoją nuo kontakto su peiliu. Naudodami peilius su šiuo įrankiu, išlikite itin atidūs. Besisukantiems peiliams atsitrenkus į bet kokį objektą, kurio jis negali nupjauti, įrankis gali atšokti. Taip nutikus, peiliai gali trumpam nustoti sukstis, o įrankis gali staiga atšokti nuo objekto, į kurį atsitrenkėte. Ši reakcija gali būti pakankamai stipri, kad naudotojas nesuvaldytų įrankio. Įrankis gali atšokti ir tada, kai peiliai atsitrenkia į kelmą, sustoją, arba įsispainioja į pjaunamą medžiagą. Taip dažniausiai gali nutikti tose vietose, kur sunku matyti pjaunamą medžiagą. Kad pjauti būtų lengva ir saugu, įrankį braukite per žolę iš dešinės į

kairę. Tokiu būdu, netikėtai atsitrenkus į kokį nors objektą arba kelmą, atatranka gali būti mažesnė.

PEILIS

Peiliai yra skirti tik storų piktžolių ir vynmedžių pjovimui. Kai peilis atšimpa, jį galima atsukti, kad peilių būtų galima naudoti ilgiau. Negaląškite peilio.



ĮSPĖJIMAS:

Kad įrankį naudoti būtų saugu, reikia būti labai atsargiems. Prieš naudodami peilių perskaitykite saugos informaciją, kuri yra pateikta šios naudojimo instrukcijos skyriuje „Specialios krūmapjovės ir peilio naudojimo saugos taisyklės“.

- Naudojimo metu visada įrankį laikykite abiem rankomis. Tvirtai laikykite, suėmę už abiejų rankenų.
- Stovėkite tvirtai ant abiejų kojų ir išlaikykite pusiausvyrą. Stovėkite taip, kad peilių atatranks metu neprarastumėte pusiausvyros.
- Patikrinkite ir išvalykite darbo zoną, kad joje nebūtų jokių pasislėpusių objektų, pvz.: šukės, akmenys, betonas, tvora, laikai, mediena, metalas ir t.t.
- Niekada nenaudokite peilių prie takelių, tvoros, stulpų, pastatų ar kitų nejudančių objektų.
- Niekada nenaudokite peilio po to, kai atsitrenkėte į kietą objektą, kol nepatikrinote pažeidimo. Pastebėję pažeidimą, įrankio nenaudokite.
- Įrankis naudojamas kaip dalgis, pjovimo judesiais iš dešinės į kairę plačiais mostais nuo vieno šono iki kito.

Trikčių šalinimas

- Įrankis neveikia: patikrinkite elektros energijos tiekimą (pvz., prijungdami prie kito elektros lizdo arba naudodami įtampos matuoklį). Jeigu įrankis vis tiek neveikia, o elektros lizdas yra tvarkingas, neišrinkite įrankio ir pristatykite į įgaliotą techninės priežiūros centrą, kuriame būtų atliktas remontas.

Neremontuokite įrankio patys; įrankį turi patikrinti ir sutaisyti specialistas įgaliotame techninės priežiūros centre.

8. TRIKČIŲ ŠALINIMAS

PROBLEMA	GALIMA PRIEŽASTIS	SPRENDIMAS
Paspaudus valo ištraukimo mygtuką, jis neilgėja	1. Valas yra sulipęs. 2. Ritėje trūksta valo. 3. Valas perdaug susidėvėjo. 4. Ritėje valas susipainiojo.	1. Patepkite silikonine alyva. 2. Įdėkite daugiau valo. 3. Ištraukite valo, kai nuspaudėte ir atleidote valo ištraukimo mygtuką. 4. Nuimkite valą nuo ritės ir užsukite iš naujo.
Pjovimo antgalis neveikia	• Įsispainiojo arba prisikaupė nupjautos žolės.	• Nuvalykite paveiktas įrankio dalis.
Žolė apsisuka ant priedo veleno ir žoliapjovės antgalio	• Pjaunate per aukštą žolę arti žemės.	• Aukštą žolę pjaukite pamažu nuo viršaus į apačią.
Įrankis išsijungė ir nebeįsijungia	1. Suveikė perkrovos apsauga 2. Perdegė maitinimo tinklo saugiklis 3. Įrankis sugedo	1. Palaukite 10 minučių ir vėl užveskite 2. Patikrinkite saugiklį 3. Kreipkitės į platintoją, kad nustatytų gedimą

TECHNINĖ PRIEŽIŪRA

Techninė priežiūra reikalauja ypatingo kruopštumo ir žinių, todėl tokius darbus turi atlikti kvalifikuotas techninės priežiūros specialistas. Todėl, patariame pristatyti įrankį į ĮGALIOTĄ TECHNINĖS PRIEŽIŪROS CENTRĄ, kuriame būtų atliktas remontas. Atliekant techninės priežiūros darbus, būtina naudoti tik identiškas atsargines dalis.

9. SAUGOJIMAS

Kruopščiai nuvalykite įrankį, visų pirma variklio korpusu esančias vėdinimo angas.

Valydami įrankį nenaudokite vandens.

Saugokite įrankį sausoje vietoje, aukštai pakeltą arba užrakintoje patalpoje. Saugokite nuo vaikų.

10. ATSARGINĖS DALYS

Prireikus priedų arba atsarginių dalių, kreipkitės į Techninio aptarnavimo skyrių.

Dirbdami su šiuo įrankiu nenaudokite jokių įmonės nerekomenduojamų priedų. Kitu atveju, ir įrankio naudotojui ir netoliese esantiems asmenims kyla pavojus būti sužalotiems, arba galite sugadinti įrankį.

Atsarginių dalių užsakymo metu reikia nurodyti šią informaciją:

- Įrankio tipas
- Įrankio prekės kodas

11. ATLIEKŲ ŠALINIMAS IR APLINKOS APSAUGA

Kai įrankis susidėvėjo, jį reikia tinkamai pašalinti. Norėdami išvengti netinkamo naudojimo, išjunkite maitinimo kabelį. Įrankio negalima šalinti kartu su buitinėmis atliekomis. Dėl aplinkosaugos priežasčių, pristatykite įrankį į elektrinių įrankių surinkimo punktą. Jūsų regione atsakingoji institucija gali suteikti informacijos apie tokio punkto adresą ir darbo laiką. Pakuotės medžiagas ir susidėvėjusius priedus taip pat pristatykite į atitinkamą surinkimo punktą.



Tik ES šalims

Elektrinių įrankių neišmeskite kartu su buitinėmis atliekomis!

Remiantis Europos Direktyvos 2012/19/EB dėl elektrinių ir elektroninių įrenginių atliekų ir jų įgyvendinančių nacionalinių teisės aktų nuostatomis, elektrinių įrankių atliekos turi būti surenkamos atskirai, siekiant jas panaudoti aplinkai nekenksmingu būdu.

Perdirbimas ir grąžinimas:

Vietoje to, kad grąžintų elektrinį įrankį, savininkas yra įsipareigojęs prisidėti prie tinkamo įrankio perdirbimo. Įrangos atliekas galima pristatyti į surinkimo punktą, kuriame jos bus pašalintos, laikantis nacionalinių atliekų perdirbimo ir šalinimo teisės aktų nuostatų. Tai nėra taikoma priedams ir papildomai įrangai, kurioje nėra elektrinių dalių.

12. REMONTO DARBAI

Elektrinių įrankių remonto darbus turi atlikti tik kvalifikuoti elektros įrangos specialistai.

Garantiedauer:

Die Garantie beträgt 2 Jahre ab Übergabe. Es gilt der Original Rechnungsbeleg oder Rechnungskopie als Nachweis.

Garantiegeber:

ikra GmbH, Schlesier Straße 36, D-64839 Münster-Altheim, Deutschland

Geltungsbereich:

Die Garantie richtet sich nur an Verbraucher. Verbraucher ist jede natürliche Person, die ein Rechtsgeschäft zu Zwecken abschließt, die überwiegend weder ihrer gewerblichen noch ihrer selbständigen beruflichen Tätigkeit zugerechnet werden können.

Die Garantie ist gültig für alle Produkte, welche innerhalb der EU, Großbritanniens und der Schweiz erworben wurden.

Keine Einschränkung der gesetzlichen Rechte des Käufers:

Für den Käufer bestehen im Rahmen der geltenden innerstaatlichen Rechtsvorschriften über den Verbrauchsgüterkauf gesetzliche Rechte, wie z.B. aus Mängelhaftung (Gewährleistung), welche durch die Garantie nicht eingeschränkt werden.

Inhalt der Garantie:

Im Garantiefall trägt der Garantiegeber die Reparatur- und Materialkosten für defekte Teile. Ist eine Reparatur unwirtschaftlich, behalten wir uns vor dem Kunden ein Austauschgerät zur Verfügung zu stellen. Die Erstattung des Kaufpreises ist im Rahmen der Garantie ausgeschlossen. Porto und Versandkosten innerhalb Deutschlands trägt im Garantiefall die ikra GmbH. Versandkosten aus oder in andere Länder als Deutschland sowie Zoll- und Einfuhrkosten hat der Kunde zu tragen. Reparatur oder Austauschgerät führen nicht zum Neubeginn der Garantie.

Die Garantie besteht nicht oder erlischt in folgenden Fällen:

- Akkus und Verschleißteile
- unsachgemäße oder zweckwidrige Verwendung, z.B. gewerblicher Gebrauch
- Schäden, die durch Verwendung falscher Zubehörteile entstanden sind
- Schäden durch äußere Einwirkung, z.B. Transportschäden, Witterungsschäden, Schlag oder Bruch
- Schäden, die durch falsche Stromspannung entstanden sind (Netzspannung) z.B. bei Verwendung im Ausland
- Reparaturen mit Nichtoriginalteilen (Original Ersatzteile findet man hier: www.ikra.de/ersatzteile/)
- Reparaturen oder Veränderungen, welche nicht durch uns erfolgt sind
- Gewaltanwendungen
- mutwillige Motorüberlastung
- Vorsatz, arglistige Täuschung

Garantiereparaturen dürfen nur von autorisierten Werkstätten oder vom Werkskundendienst durchgeführt werden, ansonsten erlischt die Garantie. Serviceadressen finden Sie unter www.ikra.de/serviceadressen. Während der Reparatur stellen wir dem Kunden keine Leihgeräte zur Verfügung.

Reparaturkosten, welche nicht unter die Garantie fallen, werden dem Kunden in Rechnung gestellt. Die Vornahme derartiger Reparaturen, die zusätzliche Kosten auslösen, wird vorab mit dem Kunden abgestimmt.

Geltendmachung der Garantie (Garantiefall):

Funktioniert das Produkt während der Garantiedauer nicht oder nicht wie für die Verwendung vorgesehen, handelt es sich um einen Garantiefall.

Bitte wenden Sie sich im Garantiefall an

Telefon: +49 (0) 6071-3003-0

E-Mail: kundenservice@ikra.de

Weitere Serviceadressen, an welche Sie sich im Servicefall gerne wenden können, finden Sie unter www.ikra.de/serviceadressen.

Die Geltendmachung des Mangels muss unverzüglich nach Auftreten des Mangels und innerhalb der Garantie erfolgen.

Unsere kompetente Kundenhotline und Technikhotline steht Ihnen während der kompletten Garantiezeit mit Rat und Tat zur Seite. Tritt ein Garantiefall ein, kontaktieren Sie uns und Sie können das defekte Gerät innerhalb Deutschlands kostenfrei an uns senden. Auch der Rückversand des reparierten Geräts oder des ausgetauschten Geräts (Ersatzgerät) zurück zu Ihnen ist für Sie kostenfrei.

Warranty period:

The warranty is valid for 2 years from the handover date. The original invoice or a copy of the invoice serves as proof.

Warranty provider:

ikra GmbH, Schlesier Straße 36, D-64839 Münster-Altheim, Germany

Area of validity:

The warranty is only intended for consumers. A consumer is any natural person who concludes a legal transaction for purposes which can predominantly neither be attributed to his commercial nor to his self-employed professional activity.

The warranty is valid for all products purchased within the EU, UK and Switzerland.

No restriction of the legal rights of the buyer:

Within the framework of the applicable national laws on the sale of consumer goods, the buyer has legal rights, e.g. due to liability for defects (guarantee), which are not restricted by the warranty.

Contents of the warranty:

In the event of a warranty claim, the warranty provider shall bear the repair and material costs for defective parts. If a repair is uneconomical, we reserve the right to provide the customer with a replacement device. The refund of the purchase price is excluded within the scope of the warranty. Postage and shipping costs inside Germany that are incurred under warranty shall be borne by ikra GmbH. Shipping costs incurred from or within countries other than Germany, as well as customs and import duties, shall be borne by the customer. Repair or replacement of the device does not lead to the warranty period starting again.

The warranty shall not apply or shall expire in the following cases:

- Batteries and wear parts
- Improper or inappropriate use, e.g. commercial use
- Damages that arise from the use of incorrect accessory parts
- Damage due to external influences, e.g. transport damage, weather damage, impact or breakage
- Damage caused by incorrect voltage (mains voltage), e.g. when used abroad
- Repairs with non-original parts (original spare parts can be found here: www.ikra.de/ersatzteile/)
- Repairs or modifications that have not been carried out by us
- Application of force
- Wilful motor overloading
- Malice, wilful deception

Repairs under warranty may only be carried out by authorised workshops or by the in-house customer service department, otherwise the warranty shall be voided. Service addresses can be found at www.ikra.de/serviceadressen. During the repair we do not provide the customer with any temporary replacement equipment.

Repair costs that are not covered by the warranty will be invoiced to the customer. The customer shall be consulted prior to the performance of any repairs that result in additional costs.

Enforcement of the warranty (warranty claim):

If the product does not function during the warranty period or does not function as intended for use, this is a warranty claim.

In the event of a warranty claim, please contact

Tel: +49 (0) 6071-3003-0

Email: kundenservice@ikra.de

You will find further service addresses, which you are welcome to contact if you require assistance, at www.ikra.de/serviceadressen.

Assertion of the defect must take place immediately after the occurrence of the defect and within the warranty period.

Our competent customer hotline and technical hotline are by your side throughout the complete warranty period with advice and assistance. In the event of a warranty case, contact us and you can send the faulty device to us free of charge. The return shipping of the repaired device or the replacement device back to you is also free of charge.

Durée de garantie:

La garantie est de 2 ans à compter de la remise. La facture originale ou la copie de la facture fait office de preuve.

Garant:

ikra GmbH, Schlesier Straße 36, D-64839 Münster-Altheim, Allemagne

Domaine de validité:

La garantie s'adresse uniquement aux consommateurs. Un consommateur est une personne physique qui conclut un acte juridique dans un but qui ne peut pas être imputé à son activité commerciale ou indépendante.

La garantie s'applique à tous les produits qui ont été achetés au sein de l'UE, en Grande-Bretagne et en Suisse.

Aucune limitation des droits légaux de l'acheteur :

Dans le cadre des directives légales nationales en vigueur concernant l'achat de biens de consommation, des droits légaux s'appliquent à l'acheteur, par ex. droits issus de la responsabilité en cas de défauts (garantie), et ceux-ci ne sont pas limités par la garantie.

Contenu de la garantie:

Dans le cadre de la garantie, le garant prend en charge les frais de réparation et de matériel pour les pièces défectueuses. Si une réparation n'est pas rentable, nous nous réservons le droit de fournir un appareil de rechange au client. Le remboursement du prix d'achat est exclu dans le cadre de la garantie. Les frais de port et d'expédition en Allemagne sont à la charge de l'entreprise ikra GmbH. Les frais d'expédition en provenance d'autres pays ou vers d'autres pays que l'Allemagne ainsi que les droits de douane et d'importation sont à la charge du client. La réparation ou l'appareil de rechange n'entraînent pas une prolongation de la garantie.

La garantie est exclue ou nulle dans les cas suivants:

- Batteries et pièces d'usure
- Utilisation incorrecte ou non conforme, par ex. usage commercial
- Dommages liés à l'utilisation d'accessoires incorrects
- Dommages liés aux influences extérieures, par ex. dommages causés pendant le transport, aléas climatiques, foudre ou casse
- Dommages liés à une tension électrique incorrecte (tension secteur), par ex. en cas d'utilisation à l'étranger
- Réparations avec des pièces non d'origine (pour les pièces de rechange d'origine, voir : www.ikra.de/ersatzteile/)
- Réparations ou modifications qui n'ont pas été effectuées par notre entreprise
- Usage de la force
- Surcharge délibérée du moteur
- Négligence, tromperie délibérée

Les réparations sous garantie doivent uniquement être réalisées par des ateliers agréés ou par le service clients de l'atelier, sinon la garantie devient nulle. Pour les adresses des services après-vente, voir www.ikra.de/serviceadressen. Pendant la réparation, nous ne mettons pas d'appareils de prêt à la disposition du client.

Les frais de réparation qui ne relèvent pas de la garantie, sont facturés au client. L'exécution des réparations qui génèrent des coûts supplémentaires, nécessite la consultation préalable du client.

Mise en œuvre de la garantie:

Si le produit ne fonctionne pas ou ne fonctionne pas conformément à son usage prévu pendant la période de garantie, il est possible de pouvoir bénéficier de la garantie.

Dans ce cas, contactez-nous :

Tél. : +49 (0) 6071-3003-0

E-mail : kundenservice@ikra.de

Pour les autres adresses des services après-vente que vous pouvez contacter, voir www.ikra.de/serviceadressen.

Tout défaut doit être signalé immédiatement après la survenue du défaut et pendant la période de garantie.

Notre hotline clients/hotline technique compétente se tient à votre disposition pendant toute la durée de la garantie. Si vous voulez bénéficier de la garantie, contactez-nous et retournez-nous gratuitement l'appareil défectueux en Allemagne. Le retour de l'appareil réparé ou de l'appareil remplacé (appareil de rechange) est également gratuit.

Periodo di garanzia:

La garanzia è di 2 anni dalla data di consegna. L'originale o una copia della fattura è da considerarsi documento attestante.

Garante:

Ikra GmbH, Schlesier Straße 36, D-64839 Münster-Altheim, Germania

Ambito di validità:

La garanzia si estende solo ai consumatori. Si definisce consumatore qualsiasi persona fisica che stipula un negozio giuridico per scopi che esulano prevalentemente da attività commerciali e di libera professione.

La garanzia è valida per tutti i prodotti acquistati all'interno dell'UE, del Regno Unito e della Svizzera.

Nessuna limitazione dei diritti legali dell'acquirente:

Nell'ambito della legislazione nazionale applicabile in materia di vendita di beni di consumo, l'acquirente gode di diritti legali, quali la responsabilità per i difetti (garanzia), che non vengono limitati dalla garanzia.

Contenuto della garanzia:

In caso di richiesta di garanzia, il garante si fa carico dei costi di riparazione e del materiale per i pezzi difettosi. Se una riparazione risulta antieconomica, ci riserviamo il diritto di mettere a disposizione del cliente un dispositivo sostitutivo. Il rimborso del prezzo di acquisto è escluso dall'ambito della garanzia. L'affrancatura e le spese di spedizione sul territorio tedesco sono a carico di Ikra GmbH in caso di richiesta di garanzia. Le spese di spedizione da o verso Paesi diversi dalla Germania, nonché le spese doganali e di importazione, sono a carico del cliente. La riparazione o la sostituzione del dispositivo non comporta un nuovo inizio del periodo di garanzia.

La garanzia non sussiste o decade nei seguenti casi:

- Batterie e pezzi soggetti a usura
- Impiego improprio o abusivo, per esempio per uso commerciale
- Danni derivanti dall'impiego di pezzi accessori scorretti
- Danni causati da influssi esterni, per esempio danni di trasporto, danni causati dalle intemperie, urti o rotture
- Danni derivanti da una tensione di corrente scorretta (tensione di rete), per esempio in caso di impiego all'estero
- Riparazioni con pezzi non originali (i pezzi di ricambio originali sono reperibili qui: www.ikra.de/ersatzteile/)
- Riparazioni o modifiche non effettuate da noi
- Uso della forza
- Sovraccarico deliberato del motore
- Premeditazione, inganno con malizia

Le riparazioni in garanzia possono essere effettuate solo da officine autorizzate o dal servizio clienti della fabbrica, pena il decadimento della garanzia. Gli indirizzi di assistenza sono reperibili all'indirizzo www.ikra.de/serviceadressen. Non mettiamo a disposizione del cliente dispositivi in prestito durante la riparazione.

I costi di riparazione non coperti dalla garanzia saranno addebitati al cliente. L'esecuzione di riparazioni di questo tipo, per le quali sono previste spese supplementari, verrà concordata in anticipo con il cliente.

Rivendicazione della garanzia (richiesta di garanzia):

Se il prodotto non funziona durante il periodo di garanzia o non funziona come previsto per l'impiego, ciò costituisce una richiesta di garanzia.

In caso di richiesta di garanzia, si prega di rivolgersi a

Telefono: +49 (0) 6071-3003-0

E-mail: kundenservice@ikra.de

Ulteriori indirizzi di assistenza, a cui rivolgersi in caso di richiesta di assistenza, sono reperibili all'indirizzo www.ikra.de/serviceadressen.

La rivendicazione del difetto deve essere effettuata subito dopo il verificarsi del difetto e nel rispetto del quadro della garanzia.

Le nostre competenti linee dirette per la clientela e linea diretta tecnica sono a disposizione per fornire consulenza e supporto durante l'intero periodo di garanzia. In caso di richiesta di garanzia, basta contattarci per inviarci gratuitamente il dispositivo difettoso entro i confini nazionali tedeschi. Anche la spedizione di ritorno del dispositivo riparato o del dispositivo sostituito (dispositivo di ricambio) è gratuita.

Periodo de garantía:

La garantía tiene una duración de 2 años a partir de su concesión. Como justificante sirve presentar la factura original o copia de la factura.

Garante:

ikra GmbH, Schlesier Straße 36, D-64839 Münster-Altheim, Alemania

Ámbito de validez:

La garantía solo está destinada a consumidores. Se entiende por consumidor toda persona física que cierre una transacción legal con fines que no sean predominantemente comerciales ni tengan que ver con una actividad profesional independiente.

La garantía es válida para todos los productos adquiridos en la UE, el Reino Unido y Suiza.

No hay limitación de los derechos legales del comprador:

En el marco de las disposiciones legales nacionales aplicables a la venta de bienes de consumo, el comprador tiene derechos legales, como la responsabilidad por defectos (cobertura de la garantía), que no están limitados por la garantía.

Contenido de la garantía:

En el caso de una reclamación de garantía, el garante asume los costes de reparación y material de las piezas defectuosas. Si una reparación no resultara económica, nos reservamos el derecho de proporcionar al cliente un aparato de reemplazo. El reembolso del precio de compra está excluido del alcance de la garantía. En caso de garantía, los gastos de envío dentro de Alemania los abonará ikra GmbH. Los gastos de envío desde o hacia países distintos de Alemania, así como los gastos de aduana y de importación, corren a cargo del cliente. La reparación o el aparato de reemplazo no dan lugar a un nuevo comienzo de la garantía.

La garantía no existe o caduca en los siguientes casos:

- Baterías y piezas de desgaste
- Uso impropio o inadecuado, por ejemplo, uso comercial
- Daños causados por utilización de accesorios erróneos
- Daños causados por influencias externas, por ejemplo, daños de transporte, daños climáticos, impactos o roturas
- Daños causados por tensión incorrecta (tensión de red), por ejemplo, si se utiliza en el extranjero
- Reparaciones realizadas con piezas que no sean originales (aquí encontrará las piezas de repuesto originales: www.ikra.de/ersatzteile/)
- Reparaciones o modificaciones que no hayan sido realizadas por nosotros
- Uso de la violencia
- Sobrecarga deliberada del motor
- Premeditación, mala fe

Las reparaciones en garantía solo pueden realizarlas los talleres autorizados o el servicio de atención al cliente de la fábrica, de lo contrario la garantía quedará anulada. Encontrará las direcciones de servicio técnico en www.ikra.de/serviceadressen. No le proporcionamos al cliente aparatos en préstamo durante la reparación.

Los gastos de reparación que no estén cubiertos por la garantía serán cargados al cliente. Antes de emprender reparaciones que causen costes adicionales, se acordará con el cliente por adelantado.

Reclamación por garantía (caso de garantía):

Si el producto no funciona durante el período de garantía o no lo hiciera según el uso previsto, se trata de una reclamación por garantía.

En caso de garantía, póngase en contacto con

Teléfono: +49 (0) 6071-3003-0

Correo electrónico: kundenservice@ikra.de

Encontrará más direcciones de servicios técnicos a las que podrá dirigirse si necesita asistencia en caso de servicio en www.ikra.de/serviceadressen.

La reclamación por garantía de un defecto debe hacerse inmediatamente después de aparecer el defecto y dentro de la garantía.

Nuestra competente línea directa de atención al cliente y línea técnica está a su disposición durante todo el período de garantía para asesorarle y asistirle. Si se produce un caso de garantía, póngase en contacto con nosotros y podrá enviarnos el aparato defectuoso de forma gratuita dentro de Alemania. El envío de vuelta del dispositivo reparado o del aparato sustituido (aparato de reemplazo) también es gratuito.

Garantieperiode:

De garantie bedraagt 2 maanden na overdracht. Het origineel of een kopie van de factuur geldt als bewijs.

Garantieverstrekker:

ikra GmbH, Schlesier Straße 36, D-64839 Münster-Altheim, Duitsland

Geldingsbereik:

De garantie richt zich uitsluitend aan de gebruiker. Een gebruiker is elke natuurlijke persoon die een juridische transactie aangaat voor doeleinden die niet commercieel is en niet tot hun zelfstandige beroepsactiviteit kan worden gerekend.

De garantie is geldig voor alle producten, die binnen de EU, Groot-Brittannië en Zwitserland zijn aangeschaft.

Geen beperking van de wettelijke rechten van de koper:

In het kader van de geldende nationale wetgeving inzake de verkoop van consumptiegoederen heeft de koper wettelijke rechten, zoals aansprakelijkheid voor gebreken (garantie), die niet beperkt worden door de garantie.

Inhoud van de garantie:

In geval van een garantieclaim draagt de garantieverstrekker de reparatie- en materiaalkosten voor defecte onderdelen. Als een reparatie onrendabel is, behouden wij ons het recht voor om de klant een vervangend apparaat ter beschikking te stellen. Het vergoeden van de aanschafwaarde is in het kader van de garantie uitgesloten. De porto- en verzendkosten binnen Duitsland zijn in geval van garantie voor rekening van ikra GmbH. Verzendkosten van of naar andere landen dan Duitsland en douane- en invoerkosten zijn voor rekening van de klant. Reparatie- of vervangingsapparatuur leidt niet tot een nieuwe aanvang van de garantie.

De garantie bestaat niet of vervalt direct in de volgende gevallen:

- Accu's en slijtageonderdelen
- Ondeskundig of oneigenlijk gebruik, bijvoorbeeld commercieel gebruik
- Schade die wordt veroorzaakt door het gebruik van verkeerde accessoires
- Schade veroorzaakt door invloeden van buitenaf, bijv. transportschade, weersinvloeden, stoten of breken
- Schade door onjuiste spanning (netspanning), bijv. bij gebruik in het buitenland
- Reparaties met niet-originele onderdelen (originele reserveonderdelen vindt u hier: www.ikra.de/ersatzteile/)
- Reparaties of wijzigingen die niet door ons zijn uitgevoerd
- Gebruik van geweld
- Opzettelijke motoroverbelasting
- Opzet, misleiding

Reparaties onder garantie mogen alleen worden uitgevoerd door geautoriseerde werkplaatsen of door de klantenservice in de fabriek, anders vervalt de garantie. Serviceadressen vindt u onder www.ikra.de/serviceadressen. Tijdens de reparatie stellen wij de klanten geen huurapparaten ter beschikking.

Reparatiekosten, die niet onder de garantie vallen, worden aan de klant in rekening gebracht. De uitvoering van dergelijke reparaties, die extra kosten met zich meebrengen, wordt vooraf met de klant afgestemd.

Aanspraak op garantie (garantieclaim):

Als het product niet functioneert tijdens de garantieperiode of niet functioneert zoals beoogd, is er sprake van een garantieclaim.

Neem bij een garantieclaim contact op per

Telefoon: +49 (0) 6071-3003-0

E-Mail: kundenservice@ikra.de

Overige serviceadressen, waar u in geval van service contact mee kunt opnemen, kunt u vinden onder www.ikra.de/serviceadressen.

De aanspraak op garantie bij een defect moet onmiddellijk na het optreden van het defect en binnen de garantie plaatsvinden.

Tijdens de volledige garantieperiode staat onze bewaarde hotline voor klanten en techniek altijd voor u ter beschikking met adviezen en hulp. Als zich een garantieclaim voordoet, dient u contact met ons op te nemen en kunt u het defecte apparaat binnen Duitsland gratis naar ons toesturen. De retourzending van het gerepareerde apparaat of het vervangende apparaat (vervangend apparaat) is eveneens gratis.

Duração da garantia:

A garantia estende-se por 2 anos desde a data de entrega. O documento de faturação original ou a cópia da fatura são válidos como comprovativo.

Emitente da garantia:

ikra GmbH, Schlesier Straße 36, D-64839 Münster-Altheim, Alemanha

Âmbito de aplicação:

A garantia destina-se unicamente ao consumidor. Por consumidor entende-se qualquer pessoa singular que realiza uma transação para fins que não podem ser atribuídos, predominantemente, à sua atividade profissional, seja ela comercial ou independente.

A garantia é válida para todos os produtos que tenham sido adquiridos dentro da UE, da Grã-Bretanha e da Suíça.

Sem limitação dos direitos legais do comprador:

No âmbito das disposições de direito interno em vigor respeitantes à venda de bens de consumo, o comprador possui direitos legais como, p. ex., os derivados da responsabilidade por defeitos (cobertura de garantia) que não são limitados pela garantia.

Conteúdo da garantia:

No caso em que a garantia seja acionada, o emitente da garantia suporta os custos de reparação e de material das peças defeituosas. Se a reparação não for rentável, reservamo-nos o direito de colocar um aparelho de substituição à disposição do cliente. No âmbito da garantia, exclui-se o reembolso do preço de compra. No caso em que a garantia seja acionada, os custos postais e de envio na Alemanha são assumidos pela ikra GmbH. Os custos de envio de ou para outros países que não a Alemanha, assim como as taxas alfandegárias e de importação são suportados pelo cliente. A garantia não recomeça em consequência da reparação ou do aparelho de substituição.

A garantia não existe ou perde a validade nos seguintes casos:

- Baterias e peças de desgaste
- Utilização indevida ou contrária à finalidade, p. ex., o uso comercial
- Danos decorrentes do emprego de acessórios incorretos
- Danos por motivos externos, p. ex., danos de transporte, danos causados por intempérie, impacto ou rutura
- Danos provocados por uma tensão elétrica incorreta (tensão de rede), p. ex., durante a utilização no estrangeiro
- Reparações com peças não originais (as peças de substituição originais encontram-se aqui: www.ikra.de/ersatzteile/)
- Reparações ou modificações que não tenham sido realizadas por nós
- Uso de violência
- Sobrecarga voluntária do motor
- Premeditação, fraude intencional

As reparações no âmbito da garantia apenas devem ser efetuadas por oficinas autorizadas ou pelo serviço de apoio ao cliente; de outro modo, a garantia perde a validade. Encontra os endereços de assistência em www.ikra.de/serviceadressen. Durante a reparação, não colocamos aparelhos de empréstimo à disposição do cliente.

Os custos de reparação que não sejam abrangidos pela garantia são faturados ao cliente. A execução de reparações que impliquem custos adicionais é previamente coordenada com o cliente.

Acionamento da garantia (caso de garantia):

Se, durante o período de duração da garantia, o produto não funciona ou não funciona conforme a utilização prevista, trata-se de um caso de garantia.

Na eventualidade de um caso de garantia, entre em contacto com

Telefone: +49 (0) 6071-3003-0

E-mail: kundenservice@ikra.de

Encontra outros endereços de assistência, que estão inteiramente ao seu dispor para prestar assistência, em www.ikra.de/serviceadressen.

A reclamação da deficiência deve realizar-se imediatamente após a ocorrência da mesma e dentro do prazo de garantia.

As nossas competentes linhas de apoio ao cliente e de suporte técnico prestam-lhe aconselhamento durante todo o período da garantia. Se ocorrer um caso de garantia, contacte-nos, para que possa enviar-nos o aparelho avariado gratuitamente, caso se encontre na Alemanha. Também a devolução do aparelho reparado ou do aparelho substituído (equipamento de reserva) não tem quaisquer custos para si.

Garantijos trukmė:

Garantijos trukmė yra 2 metai nuo perdavimo dienos. Kaip patvirtinimas galioja originalus kvitas arba sąskaitos kopija.

Garantas:

ikra GmbH, Schlesier Straße 36, D-64839 Münster-Altheim, Vokietija

Galiojimo sritis:

Garantija skirta tik vartotojui. Vartotojas yra bet kuris fizinis asmuo, kuris sudaro teisinį sandorį tikslais, kurie negali atitikti nei jo komercinės, nei savarankiškos profesinės veiklos.

Garantija galioja visiems gaminiams, kurie buvo įsigyti ES, Didžiojoje Britanijoje ir Šveicarijoje.

Jokių apribojimų pirkėjo įstatymais numatytoms teisėms:

Pagal šalies viduje galiojančius teisės aktus pirkėjas turi į įsigytas prekes įstatymais numatytas teises, pvz., pagal atsakomybę už daikto trūkumus (garantiją), kurios garantija nėra ribojamos.

Garantijos turinys:

Garantiniu atveju išlaidas už defektuotų dalių remontą ir medžiagas dengia garantas. Jei remontuoti neekonomiška, pasiūlykame teisę klientui suteikti pakaitinį prietaisą. Pagal garantiją pirkimo kainos padengti nereikia. Pašto ir siuntimo išlaidas Vokietijoje garantiniu atveju padengia „ikra GmbH“. Siuntimo išlaidas iš kitų arba į kitas šalis (ne Vokietiją) bei muitų ir įvežimo išlaidas privalo padengti klientas. Po remonto darbų arba gavus pakaitinį prietaisą garantija nepradedama skaičiuoti iš naujo.

Garantija netaikoma arba ji tampa negaliojanti šiais atvejais:

- akumulatoriams ir greitai susidėvinčioms dalims;
- netinkamai arba ne pagal paskirtį naudojant, pvz., komerciniams tikslams;
- pažeidimams, atsiradusiems naudojant netinkamus priedus;
- pažeidimams dėl išorinio poveikio, pvz., transportavimo pažeidimų, audros, smūgių arba lūžių;
- pažeidimams, atsiradusiems dėl netinkamos srovės įtampos (tinklo įtampos), pvz., naudojant užsienyje;
- remontui naudojant ne originalias dalis (originalias atsargines dalis rasite čia: www.ikra.de/ersatzteile/);
- ne mūsų atliktam remontui arba modifikacijoms;
- naudojant su jėga;
- specialiai per daug padidinus apkrovą varikliui;
- dėl tyčinių veiksmų ir apgaulės.

Garantinius remonto darbus leidžiama atlikti tik įgaliotoms dirbtuvėms arba gamyklos klientų aptarnavimo tarnybai. Kitaip garantija taps negaliojanti. Serviso adresus rasite ties www.ikra.de/serviceadressen. Remonto metu klientui atsarginių prietaisų neteikiame.

Remonto išlaidas, kurios neįeina į garantiją, įtraukiame į sąskaitą klientui. Prieš atlikdami tokius remonto darbus, dėl kurių patiriama papildomų išlaidų, iš pradžių juos suderiname su klientu.

Garantijos įteisinimas (garantinis atvejis):

Jei garantiniu laikotarpiu gaminyje neveikia arba veikia ne taip, kaip buvo numatyta naudojimui, tai yra garantinis atvejis.

Garantiniu atveju kreipkitės

telefonu: +49 (0) 6071-3003-0

el. paštu: kundenservice@ikra.de

Kitus serviso adresus, kuriais galite kreiptis garantiniu atveju, rasite ties www.ikra.de/serviceadressen.

Trūkumus reikia įteisinti reikia iš karto atsiradus trūkumui ir garantiniu laikotarpiu.

Į mūsų kompetentingas klientų ir technikų karštąsias linijas galite kreiptis visu garantiniu laikotarpiu. Atsiradus garantiniam atvejui, susisiekite su mumis. Defektuotą prietaisą Vokietijoje galėsite mums išsiųsti nemokamai. Taip pat Jums nereikės mokėti ir už suremontuoto arba pakeisto prietaiso (pakaitinio prietaiso) išsiuntimą Jums.

EG-KONFORMITÄTSERLÄRUNG / EC DECLARATION OF CONFORMITY**ikra GmbH, Schlesierstrasse 36, 64839 Münster, Germany**

D - erkl rt folgende Konformit t gem   EU-Richtlinie und Normen f r Artikel
GB - explains the following conformity according to EU directives and norms for the following product
FR - d clare la conformit  suivante selon la directive CE et les normes concernant l'article
IT - dichiara la seguente conformit  secondo la direttiva UE e le norme per l'articolo
NL - verklaart de volgende overeenstemming conform EU richtlijn en normen voor het product
E - declara la siguiente conformidad a tenor de la directiva y normas de la UE para el articulo
PT - declara a seguinte conformidade, de acordo com a directiva CE e normas para o artigo
DK - attererer f lgende overensstemmelse i medf r af EU-direktiv samt standarder for artikel
SE - f rklarar f ljande  verensst mmelse enl. EU-direktiv och standarder f r artikeln
FIN - vakuuttaa, ett  tuote t ytt   EU-direktiivin ja standardien vaatimukset
EE - t endab toote vastavust EL direktiivile ja standarditele
CZ - vyd va n sledující prohl šení o shod  podle sm rnice EU a norem pro v robek
SI - potrjuje slede o skladnost s smernico EU in standardi za izdelek
SK - vyd va nasleduj ce prehl senie o zhode podla smernice E  a noriem pre v robok
HU - a cikkekhez az EU-ir nyvonalt  s Norm k szerint a k vetkez  konformit st jelenti ki
PL - deklaruje zgodno c wymienionego poni ej artyku u z nast puj cymi normami na podstawie dyrektywy WE
BG - декларира съответното съответствие съгласно Директива на ЕС и норми за артикул
LV - paskaidro š du atbilstību ES direkt vai un standartiem
LT - apibūdina šj atitikim  EU reikalavimams ir prek s normoms
RO - declar  urm toarea conformitate conform directivei UE și normelor pentru articolul
GR - δηλώνει την ακόλουθη συμμόρφωση σύμφωνα με την Οδηγία ΕΚ και τα πρότυπα για το προϊόν
HR - potvrđuje sljedeću usklađenost prema smjernicama EU i normama za artikl
RU - следующим удостоверяется, что следующие продукты соответствуют директивам и нормам ЕС
TR - Ürünü ile ilgili AB direktifl eri ve normları gereğince a ağıda açıklanan uygunluğ u belirtir
NO - erkl rer f lgende samsvar i henhold til EU-direktivet og standarder for artikkel

Elektro-Freischneider IES 1000 C

<input checked="" type="checkbox"/>	2006/42/EG	<input checked="" type="checkbox"/>	2000/14/EG+2005/88/EG
<input checked="" type="checkbox"/>	2014/30/EU	<input type="checkbox"/>	Annex V
	2014/35/EU	<input checked="" type="checkbox"/>	Annex VI
<input checked="" type="checkbox"/>	2011/65/EU	Noise: measured L_{WA}	93,3 dB (A)
	2016/1628/EU+ 2017/656/EU	Noise: guaranteed L_{WA}	99 dB (A)

Normen / Standard References:

EN 50636-2-91:2014;
EN 60335-1:2012/A13:2017;
EN 60745-1:2009/A11:2010;
EN 62233:2008;
EN ISO 11806-1:2011;
EN 55014-1:2017;

EN 55014-2:2015;
EN 61000-3-2:2014;
EN 61000-3-3:2013;
EN IEC 63000:2018

Prüfstelle / Notify Body: TÜV SÜD Industrie Service GmbH 0036

Münster, 17.09.2021

Aufbewahrung der technischen Unterlagen:

Matthias Fiedler, Senior Product Manager Ikra GmbH

Matthias Fiedler, Ikra GmbH, Schlesierstrasse 36, 64839 Münster, Germany

SERVICE



Aktuelle Service-Adressen finden Sie immer unter:

Latest service adresses can be found under:

Vous trouvez nos adresses SAV sous:

Las direcciones actuales para asistencia técnica las encuentran siempre con:

www.ikramogatec.com



DE | Ikra Mogatec - Service

c/o Mogatec Moderne Gartentechnik GmbH
Max-Wenzel-Str. 31
09427 Ehrenfriedersdorf
☎ 03725 449-335
✉ service.ikra@mogatec.com

FR | Ikra Service France

20 Rue Hermes ZI de la Vigne, Bâtiment 5
31190 Auterive
☎ +801 840 884
✉ service.FR@mogatec.com

MD | IOLSOM S.R.L.

Mateevici Str., 38/1
2009 Chisinau
☎ +373 22 214075
✉ iolsomtd@googlemail.com

AM | UNITOOLS LLC

David Anghart, 4
0002 Yerevan
☎ +374 10 239697
✉ unitools@mygarden.am

GB | BGR8 Ltd. c/o Seabourne Group

South Portway Close
Round Spinney
GB-Northampton, NN3 8RH
☎ UK/N.Ireland: 0344 824 3524
✉ customerservice@b-gr8.co.uk

NL | Muldertechniek

Noorderkijl 1
9571 AR 2 e Exloermond
☎ +800 283 8000
✉ Service.NL@mogatec.com

AT | Ikra - Reparatur Service

c/o Mogatec Moderne Gartentechnik GmbH
Max-Wenzel-Str. 31
09427 Ehrenfriedersdorf - Deutschland
☎ +43 7207 34115
✉ info@ikra.de

GR | Vrontani P. Christina

3 Molas Street
13679 Acharnes
☎ +30 210 2402020
✉ christina.vrontani@gmail.com, ergo@vrontani.gr

NO | Maskin Importøren AS

Verpetveien 34
1540 Vestøy
☎ +47 64 95 35 00
✉ post@maskinimp.no

BE | Muldertechniek

Noorderkijl 1
9571 AR 2 e Exloermond
☎ +31 599 745024
✉ info@muldertechniek.nl

HR | VAR - ERCO d.o.o.

Stipanč Vilova 14A
10090 ZAGREB
☎ +385 91 571 3164
✉ var.erco@gmail.com

PL | Victus-Emak Sp. z o.o.

ul. Karpia 37
61-619 Poznań
☎ 61 823 83 69
✉ serwis@victus.com.pl

BG | DEZMOMOTORS LTD

Drujba 1, 5038 Str, near block 86a
1592 Sofia
☎ +359 2 4830225
✉ markovad@dezmmotors.com

HU | Tooltechnic Kft.

Vaskapu Utca 10-14,
H-1097 Budapest
☎ +36 1 330 4465
✉ alkatresz@tooltechnic.net

PT | Cabostor LDA.

Zona Ind. do Salgueiro, Lote 29 Pav.B
3530-259 Mangualde
☎ +351 939 134 145
✉ Spv.ikra@vilcol.pt

CH | Ikra - Reparatur Service

c/o Mogatec Moderne Gartentechnik GmbH
Max-Wenzel-Str. 31
09427 Ehrenfriedersdorf - Deutschland
☎ 0 800 89 72 43
✉ service.CH@mogatec.com

IN | Agritech Floritech Inc.

206 - B Rajindera Arihant Tower
B-1 Community Centre Janak Puri
New Delhi - 110058 / India
☎ +91 11 45662679
✉ info@agrifloritech.com

RO | BRONTO COMPROD S.R.L.

Str. Corneliu Coposu nr. 35-37
400235 Cluj-Napoca
☎ +40 264 435 337
✉ tehnic@bronto.ro

CY | Lambrou Agro Ltd.

11 Othellos Street, Dali Industrial Zone
2540 Nicosia
☎ +357 22667908
✉ info@lambrouagro.com.cy

IR | BGR8 Ltd. c/o Seabourne Group

South Portway Close, Round Spinney
Northampton, NN3 8RH
☎ +353 1890 8823 74
✉ enquiries@gardenhomepower.com

SE | Ikra Service Sweden

Verkstadsqatan 8
57341 Tranås
☎ +46 763 268982
✉ ikrawinbladh@gmail.com

CZ | GentlemansTools s.r.o.

Nádražní 1585
Turnov 51101
☎ +420 737 858 868
✉ info@gttools.cz

IT | Ikra Service Italia, by BRUMAR

Loc. Valgera 110/B
14100 ASTI (AT)
☎ +800 768 412
✉ service.IT@mogatec.com

SI | BIBIRO d.o.o.

Tržaška cesta 233
1000 Ljubljana
☎ +386 1 256 4868
✉ bibiro.ljubljana@siol.net

DK | Bahn-Larsen

Skov- Have- og Parkmaskiner
Vinkelvej 28
7840 Højeslev
☎ +45 48 28 70 20
✉ post@bahn-larsen.dk

JO | Taha & Qashou Agri Co. (LLC)

205 Mekka Street
Amman 11821, Jordan
☎ +962 6 585 0251
✉ info@tahaandqashou.net

SK | AGF Invest s.r.o.

Hliníková 365/39
95201 Vrábne
☎ +421 02 62 859549
✉ info@agfinvest.sk

EE | Hooldusbuss OÜ

Kabelikopli tee, 5
79221 Kohila vald, Raplamaa
☎ +372 56 678 672
✉ info@hooldusbuss.ee

LT | Ikra Lithuania

Kalvarijų g. 206
08314 Vilnius
☎ +370 641 76434 / +370 6491 5665
✉ parduotuve@fokusgroup.lt

TR | ZİMAŞ Ziraat Makinaları San. ve Tic. A.Ş.

1202/1 Sokak No:101/G Yenışehir
35110 İZMİR
☎ +90 232 4364618/4594094
✉ info@zimasziraaat.com

ES | Yaros Dau SLU

C/ Puigpaltre nº 48, Polígono Industrial UP4
17820 Banyoles (Girona)
☎ +900 983 432
✉ service.ES@mogatec.com
Horario: de 09:00 a 13:00 y 15:00 a 17:00

LU | Bobinage Georges Back

53 Rue Nic. Meyers
4918 Bascharage
☎ +352 507622
✉ +352 504889

UA | TOB „TK „Євроінструмент“ (LLC “TC “Euroinstrument”)

бул. І. Ленєє, 79
04080 м. Київ, Україна
☎ +38 (044) 332-24-12 / +38 (068) 424-41-55
✉ ikra@eurotools.com.ua

FI | Railmit Oy

Hakunivahe 1
26100 Rauma
☎ 02-822 2887 arkinen klo. 09.00 – 18.00
✉ posti@railmit.fi

MK | FEROLEKTRO D.O.O.

Str.Nikola Parapunov br.35A/3
1000 Skopje
☎ +389 2 3063190
✉ fero@t-home.mk